

CATALOGUE DE PRODUITS ÉLECTRIQUES

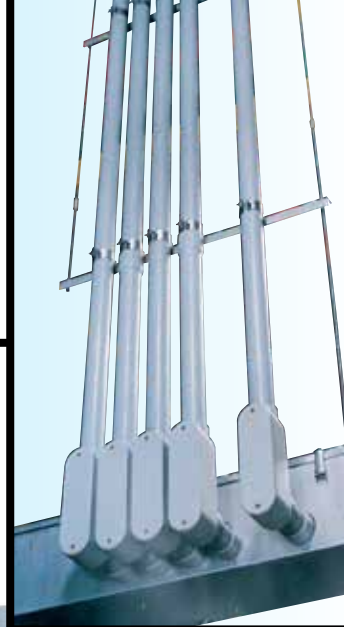

www.ipexna.com

DATE D'ÉMISSION : OCTOBRE 2023

- Conduit rigide et raccords en PVC
- Tuyaux non métalliques et les raccords (TENM)
- Chemin de câbles en PVC pour forage directionnel horizontal (FDH)
- Appareils d'éclairage en matière plastique
- Conduit pour câbles de puissance de communications
- Produits à usage spécialisé
- Systèmes de télécommunications

Nous fabriquons des produits résistants pour des environnements difficiles^{MD}



L'excellence,

notre

ENGAGEMENT

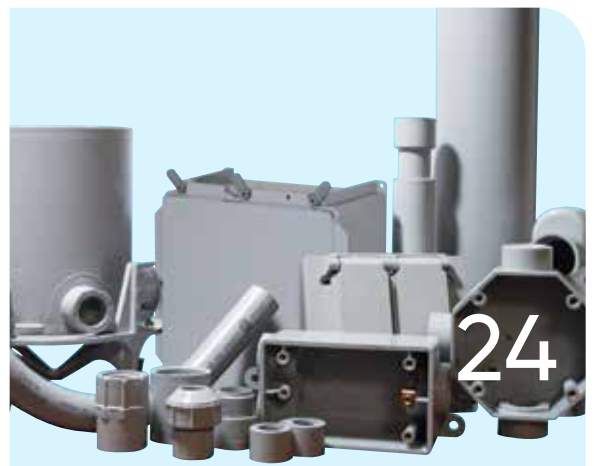

24



39

Chez IPEX Électrique Inc., nous avons extrudé du conduit en PVC et moulé des raccords depuis 1951. Nous formulons nos propres composés, en maintenant un contrôle de la qualité strict durant la production, et nous offrons la plus vaste gamme de lignes de produits électriques non métalliques de toute l'amérique du Nord.

Plus important, notre engagement à nos clients va au-delà de la vente. Le contrôle de la qualité et des suivis approfondis sur le site ont valu à IPEX sa réputation pour la qualité des produits et l'excellence du service.



Table des matières

04	FICHE TECHNIQUE SIMPLIFIÉE
07	CONDUIT RIGIDE ET RACCORDS EN PVC Conduit et raccords en PVC rigide Scepter
35	LE NOUVELLE GÉNÉRATION DE BOITES DE JONCTION Scepter JBox
43	TROUSSES DE RÉPARATION Trousses de réparation EPR
47	TUYAUX NON MÉTALLIQUES ET LES RACCORDS Cor-Line (TENM) Raccords Kwikon
55	CHEMIN DE CÂBLES EN PVC POUR FDH SceptaCon en PVC pour forage dirigé
59	APPAREILS D'ÉCLAIRAGE EN MATIÈRE PLASTIQUE Appareils d'éclairage non métalliques Sceptalight
69	CONDUIT POUR CÂBLES DE PUISSANCE DE COMMUNICATIONS Conduit électrique et de communication Super Duct Supports séparateurs Monobloc Supports séparateurs pour conduits souterrains
79	PRODUITS DE SPÉCIALITÉ Boîtes ICF INEXO Protège-hauban
85	SYSTÈMES DE TÉLÉCOMMUNICATIONS Conduit interne en PEHD FiberTel

FICHE TECHNIQUE ÉLECTRIQUE SIMPLIFIÉE

PRODUIT	GAMME DE DIAMÈTRES	NORMES	APPLICATIONS
CONDUIT RIGIDE ET RACCORDS EN PVC			
Conduit en PVC rigide Scepter ^{MD}	12 mm - 200 mm (1/2 po - 8 po)	CSA C22.2 N° 211.2, N° 211.0, UL651, NEMA TC2	Services publics, câbles, communications, secteur résidentiel, aéroports, lignes de métro, ponts et tunnels, usines de traitement de l'eau, usines de traitement des eaux usées, industries des pâtes et papiers, éclairage des rues et autoroutes, usines de produits alimentaires, agriculture, laiteries, porcheries, élevage du bétail, des poulets, etc., garages, lave-autos, poissonneries, mines, marinas, aciéries
Raccords en PVC rigide Scepter ^{MD}	12 mm - 200 mm (1/2 po - 8 po)	CSA C22.2 N° 85, Enregistrement UL, UL514B - UL514C	
Trousses de réparation EPR ^{MD}	30 mm - 150 mm (1 1/4 po - 6 po)	S.O.	
TUYAUX NON MÉTALLIQUES ET LES RACCORDS			
Cor-Line ^{MD} (TENM)	12 mm - 50 mm (1/2 po - 2 1/2 po)	CSA C22.2 N° 227.1, UL 1653, NEMA TC-13	Immeubles d'habitation, immeubles commerciaux, établissements institutionnels, hôpitaux et maisons de repos, stades et arènes
Raccords Kwikon ^{MD}	12 mm - 50 mm (1/2 po - 2 1/2 po)	CSA C22.2 N° 227.1, UL 514B	
CHEMIN DE CÂBLES EN PVC POUR FORAGE DIRECTIONNEL HORIZONTAL			
SceptaCon ^{MC} en PVC pour FDH (forage directionnel horizontal)	75 mm - 150 mm (2 po - 6 po)	CSA C22.2 N° 211.0/211.2, UL 651, NEMATC2	Zones sensibles sur le plan environnemental, points d'intérêt historique, traversées de routes et autoroutes, zones urbaines, éclairage de rues, feux de circulation
APPAREILS D'ÉCLAIRAGE EN MATIÈRE PLASTIQUE			
Sceptalight ^{MC}	100 x 19 mm (4 x 3/4 po) 50 x 12 mm - 50 x 19 mm (2 x 1/2 po - 2 x 3/4 po) Orifices taraudés	Zones humides : CSA C22.2 N° 250, UL 1598 Zones à risque : UL 844 CLASSE I, DIV 2 Groupes A, B, C et D, CLASSE II, DIV 2 Groupes F et G	Congélateurs-chambres, secteurs industriel / commercial, tunnels routiers, tunnels miniers, transformation des aliments, usine de produits chimiques, marine, agriculture, eaux usées, serres
CONDUIT POUR CÂBLES DE PUISSANCE DE COMMUNICATIONS			
Conduit électrique et de communication Super Duct ^{MD}	50 mm - 150 mm (2 po - 6 po)	CSA C22.2 N° 211.1	Usage général, télécom, complexes hospitaliers / médicaux, édifices commerciaux, communications, câble
Entretoises Monobloc ^{MD}	50 mm - 150 mm (2 po - 6 po)	S.O.	Massifs de conduits souterrains, campus médical, campus universitaire
Entretoises pour conduits souterrains	50 mm - 150 mm (2 po - 6 po)	S.O.	Massifs de conduits souterrains, campus médical, campus universitaire
PRODUITS À USAGE SPÉCIALISÉ			
Boîtes ICF INEXO ^{MD}	12 mm, 19 mm, 25 mm (1/2 po, 3/4 po, 1 po)	CSA C22.2 N° 18.2, UL514C	Bâtiments avec coffrages isolants pour béton, écoles, églises, hôtels
Protège-hauban	2 m - 2,13 m (6 1/2 pieds - 7 pieds)	S.O.	Supporte et stabilise poteaux et antennes
SYSTÈMES DE TÉLÉCOMMUNICATIONS			
Conduit innerduct en PEHD FiberTel ^{MD}	12 mm - 200 mm (1/2 po - 8 po)	S.O.	communications, de la transmission des données, télévision par câble et conduit à usage général

DÉSIGNATION DU GENRE ÉLECTRIQUE

UL UNDERWRITERS LABORATORIES INC. (UL 50 ET UL 508)

NEMA 1,2,3,4,4X,6P,12,13

DÉSIGNATION DU GENRE	NORME
1	Pour usage à l'intérieur, principalement pour mettre les équipements protégés à l'abri de tout contact et assurer une protection contre la saleté qui se dépose, mais en quantités limitées.
2	Pour usage à l'intérieur, principalement pour assurer une certaine protection contre l'eau ou la poussière qui tombent, mais en quantités limitées.
3	Pour usage à l'extérieur, principalement pour assurer une certaine protection contre la pluie chassée par le vent; non affectés par la formation d'une couche de glace.
4	Pour usage à l'intérieur ou à l'extérieur, principalement pour assurer une certaine protection contre la pluie, les éclaboussures d'eau, ainsi que les jets d'eau; non affectés par la formation d'une couche de glace.
4X	Pour usage à l'intérieur ou à l'extérieur, principalement pour assurer une certaine protection contre la pluie, les éclaboussures d'eau, ainsi que les jets d'eau; non affectés par la formation d'une couche de glace. Anticorrosion.
6P	Pour usage à l'intérieur ou à l'extérieur, principalement pour assurer une certaine protection contre les jets d'eau, les entrées d'eau en cas d'immersion prolongée à faible profondeur; non affectés par la formation d'une couche de glace.
12	Pour usage à l'intérieur principalement pour assurer une certaine protection contre la poussière, la saleté, les fibres en suspension dans l'air, l'eau qui dégoutte et la condensation externe des liquides non corrosifs.
13	Pour usage à l'intérieur principalement pour assurer une certaine protection contre la charpie, les infiltrations de poussière, la condensation externe, ainsi que l'eau, l'huile et les liquides de refroidissement non corrosifs pulvérisés.

Ces renseignements ont été reproduits avec l'autorisation de Underwriters Laboratories Inc. et sont tirés des normes suivantes : UL 50, " Standard for safety for Cabinets and Boxes+, copyright 1988 et UL 508, " Industrial Control Equipment+, copyright 1994, publiées par Underwriters Laboratories Inc.

Underwriters Laboratories Inc. (UL) ne devra aucunement être tenu responsable devant quiconque de l'utilisation d'une norme UL par qui que ce soit. UL n'assumera aucune obligation ni responsabilité à l'égard des dommages, comprenant les dommages indirects, résultant, directement ou indirectement, de l'usage, interprétation ou indication en référence, d'une norme UL.

Scepter^{MD} JBox^{MC}

La nouvelle génération de boîtes de jonction



Voici la boîte de jonction LA PLUS RAPIDE à installer, où que ce soit!

Nous avons entièrement redessiné la boîte originale en ajoutant des particularités qui la rendent la plus facile à installer - quelle que soit la situation!

- ✓ Attaches à fermeture manuelle
- ✓ Joint d'étanchéité incorporé
- ✓ Pattes de fixation moulées
- ✓ Couvercle lisse et plat
- ✓ Quadrillage pour le perçage

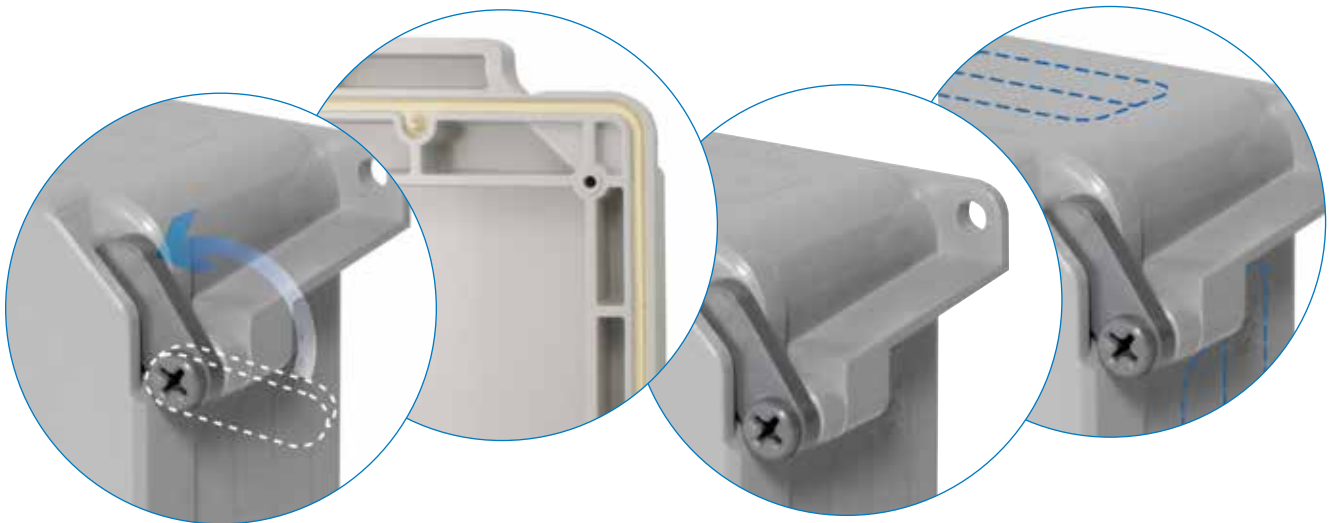

Nous avons lancé le PVC en 1951. Depuis cette époque, les défis auxquels l'industrie doit faire face ont changés. Cependant, ce qui n'a pas changé, c'est notre engagement à répondre à vos besoins. Depuis plus de trois générations, la gamme de conduits et raccords rigides Scepter^{MD} – aujourd'hui fabriquée par IPEX – est synonyme de qualité, innovation et service. .

En plus de notre marque Scepter^{MD}, nous offrons le plus grand choix de systèmes de conduits et accessoires pour fils et câbles que l'on puisse trouver dans l'industrie, ces composants étant tous garantis par un seul fournisseur. Chaque produit est conçu pour satisfaire aux exigences rigoureuses des normes canadiennes en usage dans les domaines de la production d'énergie électrique.

Conduit rigide et raccords en PVC

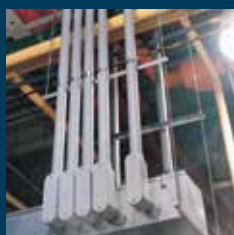

Information technique

8

Conduit rigide et raccords en PVC Scepter

18

CONDUIT RIGIDE ET RACCORDS EN PVC SCEPTER

1/2 po à 8 po
(12mm à 200mm)



En demandant le conduit Scepter par son nom, les électriciens professionnels s'assurent d'une qualité et d'une performance supérieures, gage d'une longue durée de vie sans tracas. Le conduit Scepter est léger et offre une excellente résistance aux produits chimiques, aux chocs et à l'écrasement, et la classification FT-4 permet son utilisation dans les constructions non combustibles.

Qu'il soit exposé, encastré dans du béton ou enterré directement, le conduit Scepter ne requiert pas de protection supplémentaire et est certifié par tierce partie dont CSA, UL et NRTL.

MODÈLE DE SPÉCIFICATION

Les câbles devront être installés dans un conduit en PVC rigide et fixés à des boîtes et armoires en PVC au moyen de raccords appropriés. Les boîtes, boîtes d'accès et couvercles devront être fournis munis de pièces rapportées filetées en laiton, de vis en laiton et de joints d'étanchéité en PVC.

Des raccords et boîtes de jonction en PVC rigide devront être prévus pour les sorties, les boîtes de tirage et les points de jonction. Les boîtes de jonction en PVC devront être conformes aux normes NEMA 1, 2, 3, 4, 4X, 6P, 12 et 13 et enregistrées UL pour les endroits humides.

Les conduits apparents devront être fixés en place en sécurité au moyen de supports ou colliers plats convenables; l'espacement maximal des points de supportage ne devra pas dépasser celui spécifié dans le Code canadien de l'électricité ou dans le CCE ou le CNE. Sauf lorsqu'il est encastré dans du béton, un conduit rigide ne devra pas être fixé par serrage. Il devra être supporté de telle sorte que le déplacement linéaire soit possible, permettant ainsi une dilatation et une contraction sous l'effet des variations de température. Lorsqu'on prévoit une variation de température de plus de 25 °F (14 °C), installer obligatoirement des joints de dilatation selon les recommandations du fabricant.

Lorsqu'on cinte un conduit au chantier, prendre les précautions nécessaires pour conserver le diamètre intérieur et l'épaisseur du conduit.

L'entrepreneur devra fournir et installer des conduits et raccords en PVC rigide Scepter fabriqués par IPEX. Lorsque l'ingénieur spécifie des produits Scepter ou équivalents, ces produits équivalents devront être certifiés selon CSA et acceptés selon le Code canadien de l'électricité. Du fait que les tolérances de fabrication varient beaucoup, les conduits et raccords devront provenir d'un même fabricant.

APPLICATIONS

- Services publics
- Câbles
- Communications
- Résidentiel
- Aéroports
- Lignes de métro
- Ponts et tunnels
- Usines de traitement de l'eau
- Usines de traitement des eaux usées
- Industries des pâtes et papiers
- Éclairage des rues et autoroutes
- Usines de produits alimentaires
- Agriculture, laiteries, porcheries, élevage du bétail, des poulets, etc.
- Garages
- Lave-autos
- Poissonneries
- Mines
- Marinas
- Acieries

NORMES



Les conduits en PVC rigide Scepter sont certifiés selon les normes ci-après : CSA C22.2 N° 211.2, CSA C22.2 N° 211.0
Enregistrement UL-UL651
Résistance à la lumière solaire
Conçus pour recevoir des conducteurs prévus pour 90 °C
NEMA TC2
Corps of Engineers, spécification CE 303:01
Spécification militaire, spécification fédérale WC 1094A
Les boîtes et raccords en PVC rigide Scepter sont certifiés selon les normes C-22.2 n° 85
Enregistrement UL UL514B - UL514C

SAVIEZ-VOUS?

Dans une installation type, les produits en PVC permettent d'économiser jusqu'aux deux tiers de la main-d'oeuvre par rapport aux produits métalliques. La raison? Le PVC est facile à utiliser. On peut aussi le couper et l'assembler sans se servir des étaux à tuyaux, des coupe-tubes, du matériel de filetage et des alésoirs habituellement nécessaires dans le cas des conduits métalliques.

AVANTAGES

- 1 Résistance à la lumière du soleil**

Le conduit rigide électrique non-métallique Scepter satisfait aux critères du Code électrique 2009 pour la résistance à la lumière du soleil, est approuvé à cet effet, et est marqué conséquemment.
- 2 Un conduit léger**

Un conduit en PVC rigide Scepter pèse deux fois moins qu'un conduit en aluminium et six fois moins qu'un conduit en acier. Il s'ensuit une simplification et une accélération de la manutention et de l'installation, ce qui réduit les coûts de la main-d'oeuvre.
- 3 Facilité d'assemblage**

Le collage au solvant suffit et il n'y a plus besoin de machines à fileter, d'étaux à tuyaux et de matériel de coupe perfectionné. Une scie manuelle ou une scie de charpentier : voilà le seul équipement nécessaire.
- 4 Résistance**

Le conduit en PVC rigide Scepter se caractérise à la fois par une haute résistance aux chocs et une résistance à la rupture élevée, même à basse température. Les conduits et raccords en PVC rigide Scepter satisfont aux exigences des normes CSA et UL ou les dépassent.
- 5 Facilité de tirage des câbles**

La surface intérieure exceptionnellement lisse du PVC réduit grandement le frottement lors du tirage de conducteurs/câbles dans des tronçons de grande longueur, même avec des coudes à 90°. Lors du tirage des conducteurs et câbles, utiliser une corde de tirage de grand diamètre et un lubrifiant approprié.
- 6 Anticorrosion**

Le PVC est insensible aux effets nuisibles des sols naturellement corrosifs, ainsi que de la corrosion électrochimique et galvanique. À long terme, cela se traduit par une réduction des coûts d'entretien et d'excellentes performances.
- 7 Non conducteur**

Les conduits et raccords en PVC rigide Scepter ne produisent pas d'étincelles et ne sont pas conducteurs, éliminant de ce fait le danger le plus élevé, relié au «second point de contact», et les défauts «phase-terre». Pour une mise à la terre complète et positive de l'ensemble d'un système de conduits en PVC Scepter, utiliser un conducteur de terre séparé.
- 8 Résistance chimique**

L'un des plus grands avantages du PVC réside dans son excellente résistance chimique. Il résiste en effet aux acides, alcalis, solutions salines et de nombreux autres produits chimiques. Se reporter au Guide IPEX de résistance chimique pour de plus amples informations sur le PVC et la résistance chimique.
- 9 Longue durée de vie**

Les conduits et raccords en PVC rigide Scepter conservent leurs propriétés d'origine au bout de nombreuses années d'exposition à la chaleur et aux intempéries. En outre, la résistance aux champignons, bactéries, rongeurs et termites, ainsi qu'aux substances corrosives, confère une longue durée de vie à un conduit en PVC installé à l'intérieur ou à l'extérieur.
- 10 Résistance au feu**

En tant que matériau de construction, le PVC offre d'excellentes caractéristiques de résistance au feu. Le PVC ne brûle pas, à moins qu'une source de flamme extérieure ne soit appliquée et ne continue pas à brûler une fois la source de la flamme retirée. Le PVC a une température de point d'éclair de 8454 °C (850 °F).
- 11 Étanchéité au béton**

Les conduits et raccords en PVC rigide Scepter sont conçus et étudiés pour rester étanches au béton quel que soit le temps.



INFORMATION TECHNIQUE

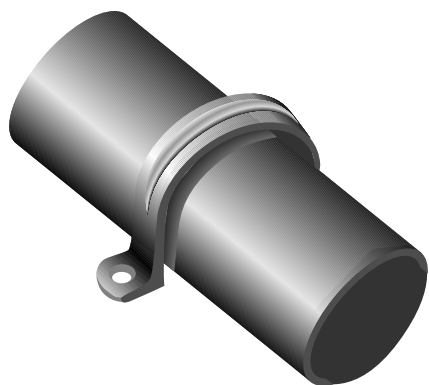

SUPPORTS

Du fait que le PVC est léger, l'espacement des supports diffère de celui utilisé pour des conduits métalliques. Les colliers plats de supports NE doivent PAS être trop serrés sur les conduits, afin de permettre un déplacement linéaire. Le Code canadien de l'électricité prescrit un espacement maximal des supports :

ESPACEMENT DES SUPPORTS

Diamètre nominal de conduit		Espacement maximal des supports selon le Code canadien de l'électricité	
po	mm	pi	mètres
1/2	12	2-1/2	0,75
3/4	20	2-1/2	0,75
1	25	2-1/2	0,75
1-1/4	32	4	1,20
1-1/2	40	4	1,20
2	50	5	1,50
2-1/2	65	6	1,80
3	75	6	1,80
3-1/2	90	7	2,10
4	100	7	2,10
5	125	7	2,10
6	150	8	2,50

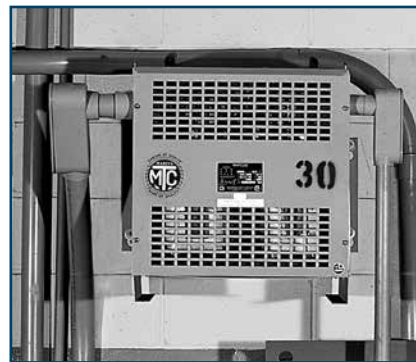

TEMPÉRATURE MAXIMALE DE SERVICE

Le Code canadien de l'électricité permet d'utiliser un conduit en PVC rigide Scepter à une température ambiante maximale de 167 °F (75 °C).

COUPE

Un conduit en PVC rigide Scepter se coupe aisément au chantier avec une scie manuelle, une scie de charpentier ou un outil de coupe pour conduits en PVC. Pour une coupe d'équerre sur un conduit de grand diamètre, il est aussi recommandé d'utiliser une boîte à onglets.

INFORMATION TECHNIQUE

COLLAGE AU SOLVANT

Après avoir coupé le conduit en PVC rigide Scepter, ôter les arêtes vives et les bavures de l'intérieur avec un couteau. Nettoyer à fond l'extrémité du tuyau et l'intérieur du raccord avec un chiffon ou un dispositif de nettoyage de tuyaux. Avant de coller, vérifier à sec le bon montage du tuyau et du raccord. Mettre une bonne couche de colle à solvant IPEX sur les deux surfaces; enfiler ensuite le conduit en donnant un quart de tour pour répartir la colle uniformément sur le matériau. Maintenir l'assemblage en place quelques secondes jusqu'à ce que le joint soit prêt.

La résistance du joint collé au solvant est habituellement suffisante pour une installation immédiate. Cependant, sous un climat froid (basses températures) ou dans une région de forte humidité, il peut falloir attendre un peu avant de déplacer le tuyau pour installation permanente. Un joint collé au solvant semble «prendre» instantanément, mais il faut jusqu'à 24 heures pour un durcissement adéquat. Au bout de ce temps, le joint collé au solvant a entièrement durci et il est étanche à l'eau. Lors d'une installation par temps extrêmement froid, il est recommandé d'utiliser l'apprêt IPEX pour PVC. La température normale d'installation est comprise entre 40 °F (4 °C) et 110 °F (43 °C); il est cependant possible de réaliser des assemblages par collage au solvant à haute résistance à une température de -15°F (-26°C), à l'aide d'une colle de bonne qualité. Dans ces conditions de froid extrême, conserver la colle au chaud, afin d'empêcher un épaissement excessif et une gélification.

Les colles et apprêts IPEX sont offerts dans des contenants d'une demi-pinte (250 mL), d'une pinte (500 mL), d'un quart de gallon (1 litre) et d'un gallon (4 litres). La colle et l'apprêt pour conduits se conservent 3 ans à compter de la date de fabrication. Le code de date gravé sur le fond de la boîte est la date de fabrication et non d'expiration. Toujours vérifier que la colle n'a pas été fabriquée depuis plus de 3 ans avant utilisation.

CINTRAGE

Le PVC est un matériau thermoplastique qui, lorsqu'on le chauffe, se ramollit et se prête au pliage. On peut donc en modifier la forme.

On recommande de chauffer un tuyau à l'aide d'une source de chaleur sans flamme. **NE PAS UTILISER DE FLAMME NUE.** Il est recommandé d'utiliser un appareil électrique ou infrarouge au propane pour chauffer le tuyau.

La température de cintrage d'un tuyau en PVC rigide Scepter est de 260°F (127°C). Chauffer le tuyau uniformément sur une longueur d'environ dix fois le diamètre, avant de passer au cintrage. Lorsqu'on cintré un tuyau qui n'a pas été adéquatement chauffé, on provoque un «pincement». En travaillant avec soin et avec un peu d'entraînement, on arrive facilement à former un cintré.

Lorsqu'on refroidit un tuyau cintré à l'air froid ou à l'eau, le tuyau «se redresse». Pour tenir compte de ce phénomène, cintrer à quelques degrés de plus. Le rayon de cintrage maximal devra être égal à six fois le diamètre intérieur, selon le Code canadien de l'électricité et le National Electrical Code.



INFORMATION TECHNIQUE - JOINTS DE DILATATION

UTILISATION DES JOINTS DE DILATATION

Il est aussi important de savoir quand installer un joint de dilatation que de savoir comment bien l'installer. Il est nécessaire d'en prévoir un si la variation de température dépasse 25 °F (14 °C). Un conduit en PVC rigide Scepter a un coefficient de dilatation linéaire de $3,6 \times 10^{-4}$ po/pi/°F (0,054 mm/m/°C). En règle générale, la longueur d'un conduit en PVC de 100 pieds (30,48 m) varie de 3,6 po (91,44 mm) pour une variation de température de 100 °F (56 °C).

Dans le cas d'un conduit installé à l'intérieur, la plage de dilatation et de contraction se calcule en tenant compte de la température maximale de l'air et de la chaleur dégagée par les conducteurs dans le conduit, ainsi que de la température minimale de l'air. À l'intérieur, il n'est pas nécessaire d'installer de joints de dilatation, à moins que la température ne varie beaucoup, comme c'est le cas dans un grenier.

Un conduit installé dehors, exposé à la lumière solaire, est beaucoup plus chaud que l'air ambiant. Dans ce cas, nous recommandons d'ajouter 27 °F (15 °C) à la variation de température. Installer des joints de dilatation susceptibles d'absorber toutes les variations de température envisagées.

FORMULE DE DILATATION

Les formules et tableaux ci-dessous facilitent le calcul de la dilatation thermique totale d'un tronçon de tuyauterie :

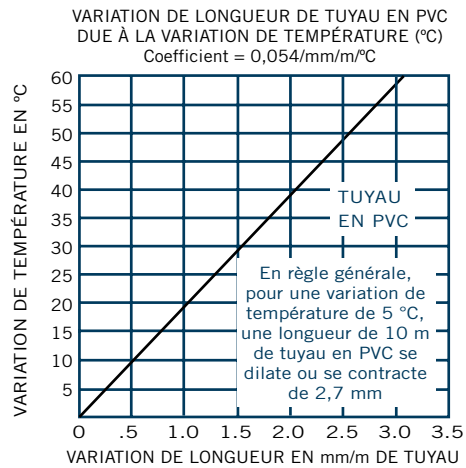
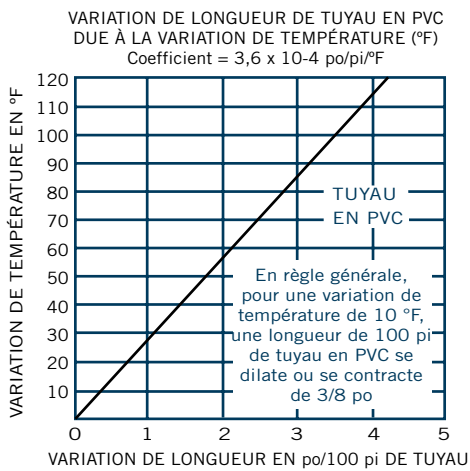

°F Dilatation totale (po) = longueur du tronçon (pi) x variation de température (°F) x 0,00036

ou

°C Dilatation totale (mm) = longueur du tronçon (m) x variation de température (°C) x 0,054

INFORMATION TECHNIQUE - JOINTS DE DILATATION

NOMBRE DE JOINTS DE DILATATION NÉCESSAIRES

L'équation suivante permet de calculer le nombre de joints de dilatation à prévoir dans une installation de conduits en PVC rigide Scepter :

$$\text{Nombre de joints} = \frac{\text{dilatation totale (mm ou po)}}{E}$$

E = Longueur de la course du joint de dilatation 101,6mm (4 po) ou 203,2mm (8 po) selon le diamètre.

Arrondir au nombre entier supérieur.

RÉGLAGE DE L'OUVERTURE DU PISTON

Installer le joint de dilatation pour absorber à la fois la dilatation et la contraction du tronçon de conduit. Lorsqu'on installe un joint de dilatation complètement fermé un jour où il fait froid, et que le piston est enfoncé, il n'y a aucune possibilité de dilatation lorsque le conduit se réchauffe. Par contre, si on l'installe ouvert au maximum un jour où il fait chaud, le piston va sortir lors d'un refroidissement.

La formule ci-dessous permet de déterminer la bonne position du piston en fonction des conditions d'installation.

$$\text{Réglage de position du piston} = \left(\frac{\text{température max.} - \text{température d'installation}}{\text{température max.} - \text{température min.}} \right) \times 4$$

La formule peut être utilisée autant en mesures métriques qu'impériales.

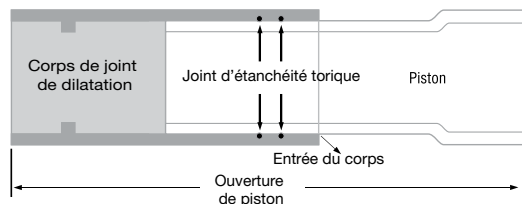

Diamètre (mm)	(po)	Longueur compressée (mm)	(po)	Course (mm)	(in)
13	1/2	203,2	8,00	101,6	4
20	3/4	203,2	8,00	101,6	4
25	1	215,9	8,50	101,6	4
32	1-1/4	228,6	9,00	101,6	4
38	1-1/2	228,6	9,00	101,6	4
51	2	235,0	9,25	101,6	4
64	2 1/2	362,0	14,25	101,6	8
76	3	362,0	14,25	203,2	8
89	3 1/2	378,5	14,90	203,2	8
102	4	378,5	14,90	203,2	8
127	5	660,4	26,00	203,2	8
152	6	660,4	26,00	203,2	8

ERREURS COURANTES

Voici trois erreurs courantes :

1. On oublie d'utiliser des joints de dilatation.
2. On n'utilise pas assez de joints de dilatation.
3. On serre trop les colliers plats de supportage.

Il est plus économique d'utiliser plus de joints de dilatation qu'il n'en faut, plutôt que pas assez. Il est en effet plus difficile de corriger la situation après installation et mise en service des conducteurs. Lorsqu'on ne prend pas les dispositions voulues pour absorber la dilatation/contraction, il y a risque de rupture de la tuyauterie.

INFORMATION TECHNIQUE - JOINTS DE DILATATION

INSTALLATION DES JOINTS DE DILATATION

UTILISATION DES JOINTS DE DILATATION

Le bon fonctionnement d'un joint de dilatation dépend de trois facteurs :

1. Le bon positionnement du joint.
2. La bonne installation du conduit en PVC rigide Scepter et du joint.
3. Le bon positionnement et le bon serrage des colliers plats de supportage.

Un seul joint de dilatation - Figure 1

Lorsqu'un seul joint de dilatation suffit entre deux boîtes, le corps du joint doit être fixé rigidement à proximité de la première boîte. Supporter ensuite le conduit en PVC rigide Scepter à l'aide de colliers plats, sans serrer, ce qui permet au conduit de se déplacer librement sous l'effet de la dilatation et de la contraction.

Deux joints de dilatation - Figure 2

Lorsqu'il faut installer deux joints de dilatation, les fixer solidement dos à dos au milieu du tronçon. Supporter le conduit en PVC rigide Scepter à l'aide de colliers plats, sans serrer, ce qui permet au conduit de se déplacer librement sous l'effet de la dilatation et de la contraction.

Deux joints de dilatation (variante) - Figure 3

Une autre solution consiste à fixer rigidement le milieu du tronçon et les deux joints de dilatation (au niveau des boîtes). Fixer sans les serrer les autres colliers plats de supportage.

Trois joints de dilatation ou plus - Figure 4

Lorsqu'un tronçon très long nécessite l'installation de plus de deux joints, les placer en série, l'un à la suite de l'autre. Fixer rigidement chacun des corps (joints) et supporter le conduit à l'aide de colliers plats, sans serrer, ce qui permet au conduit de se déplacer librement sous l'effet de la dilatation et de la contraction. Lorsqu'on les installe en série, les sections agissent indépendamment l'une de l'autre. L'espacement des supports des conduits doit être conforme aux prescriptions de la Section 12-1114 du Code canadien de l'électricité ou de l'article 347-8 du CNE. (Se reporter au tableau sur l'espacement des supports)

RECOMMANDATIONS SUR L'INSTALLATION

- Un joint de dilatation doit être monté de telle sorte que le piston se déplace en ligne droite dans le corps. S'il y a un défaut d'alignement, le piston se coince et le joint ne remplit pas son rôle correctement.
- Le corps du joint de dilatation doit être serré par un collier, mais le conduit doit être monté avec suffisamment de jeu dans les supports pour permettre les déplacements sous l'effet de la dilatation et de la contraction.
- Fixer obligatoirement le conduit à l'aide des colliers plats non métalliques Scepter, qui ont été adéquatement dimensionnés et conçus pour un bon supportage.
- Lorsqu'un joint de dilatation est installé en position verticale, le piston doit être monté en bas, de sorte que la saleté ne puisse pas se déposer entre le corps et le piston, à l'entrée du corps.

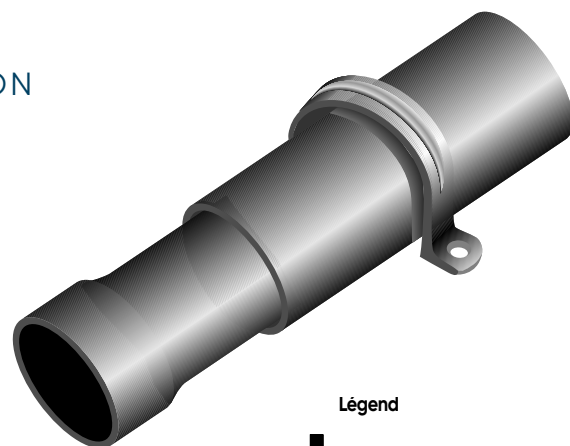

Légende

- : Guide ou pendard
- : Ancrage

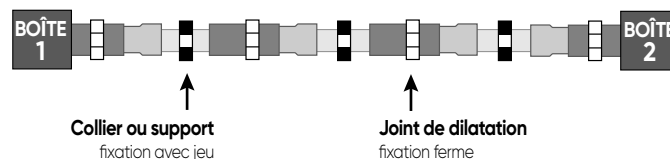
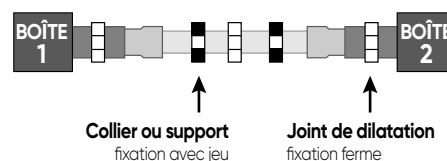
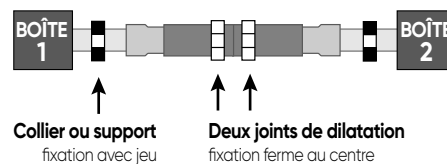
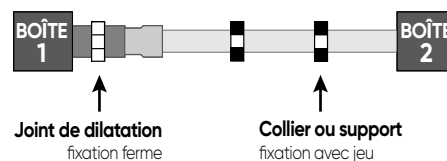

INFORMATION TECHNIQUE

Diamètre		PVC rigide		Aluminium		Acier rigide	
po	mm	lb/100 pi	kg/100 m	lb/100 pi	kg/100 m	lb/100 pi	kg/100 m

Comparaison de poids - Conduits en PVC rigide

1/2	12	15	23	28	41	79	118
3/4	20	21	31	27	54	105	157
1	25	31	46	53	79	153	228
1-1/4	32	42	63	70	104	201	300
1-1/2	40	53	78	86	129	249	371
2	50	71	106	116	173	334	498
2-1/2	65	112	167	183	272	527	786
3	75	166	248	239	356	690	1029
3-1/2	90	200	298	288	429	831	1239
4	100	236	352	340	507	982	1464
5	125	321	479	465	694	1334	1989
6	150	417	621	613	914	1771	2641

TABLEAU DE SÉLECTION DES PRODUITS ET DIMENSIONS

Diamètre nominal		Code informatique	D.E.		D.I.		Épaisseur min, de paroi		Poids		Standard pi/caisse
po	mm		po	mm	po	mm	po	mm	lb/100 pi	kg/100m	

Conduit rigide

1/2	12	(10')	032105	0,840	21,3	0,622	15,8	0,109	2,8	15	22,6	6,000
		(20')	032106									12,000
3/4	20	(10')	032107	1,050	26,7	0,824	20,9	0,113	2,9	21	31,2	4,400
		(20')	032108									8,800
1	25	(10')	032110	1,315	33,4	1,049	26,6	0,133	3,4	31	46,2	3,600
		(20')	032111									7,200
1-1/4	32	(10')	032112	1,660	42,2	1,380	35,1	0,140	3,6	42	63,0	3,300
		(20')	032114									6,600
1-1/2	40	(10')	032115	1,900	48,3	1,610	40,9	0,145	3,7	53	78,4	2,250
		(20')	032116									4,500
2	50	(10')	032120	2,375	60,3	2,067	52,5	0,154	3,9	71	105,5	1,400
		(20')	032121									2,800
2-1/2	65	(10')	032125	2,875	73,0	2,469	62,7	0,203	5,2	112	167,2	780
		(20')	032126									1,560
3	75	(10')	032130	3,500	88,9	3,068	77,9	0,216	5,5	166	247,8	780
		(20')	032131									1,560
3-1/2	90	(10')	032135	4,000	101,6	3,548	90,1	0,226	5,7	200	297,7	630
		(20')	032136									1,260
4	100	(10')	032140	4,500	114,3	4,026	102,3	0,237	6,0	236	352,4	600
		(20')	032141									1,200
5	125	(10')	032150	5,563	141,3	5,047	128,2	0,258	6,6	321	478,5	230
		(20')	032151									460
6	150	(10')	032160	6,625	168,3	6,065	154,1	0,280	7,1	417	621,0	260
		(20')	032161									520
8	200	(10')	032180	8,620	219,0	7,980	202,6	0,322	8,18	559	833,1	140
		(20')	032181									280

PROPRIÉTÉS PHYSIQUES DU PVC TYPE II

Propriétés	Propriétés	Unité	Méthode d'essai ASTM
Électricité			
Résistance diélectrique	volts/mil	1215	D149
Constante diélectrique	60 centipoises à 30 °C	3,55	D150
	1 000 centipoises à 30 °C	3,22	D150
Facteur de puissance	60 centipoises à 30 °C	4,04	D150
	1 000 centipoises à 30 °C	4,71	D150
Physique			
Densité relative		13,5	D792
Dureté	Duromètre D	78	D676
Résistance aux chocs Izod à 73 °F (23 °C)	pi.lb/po (avec entaille)	15,0	D256
Résistance à la traction à 73 °F (23 °C)	psi	6 000	D638
Résistance à la compression	psi	8 600	D695
Résistance à la compression	psi	11 500	D790
Thermiques			
Coefficient de conductivité thermique	BTU/s/po ² /°F/po	0,11	C177
Coefficient de dilatation linéaire	par °F x 10 ⁻⁵	5,5	D696
Température de déformation thermique à 264 psi	°F	158	D648
Autres			
Inflammabilité		Autoextinguible	D635
Absorption d'eau en 30 jours	%	0,6	
Couleur		gris charbon	
Transmission de la lumière		opaque	D791

Les données techniques sont censées être exactes, mais ne sont présentées qu'à titre indicatif pour information.

Obtenir les informations les plus récentes n'a jamais été aussi facile... disponible sur **ipexna.com**



Catégories de produits



Raccords et conduits en PVC rigide
En demandant le conduit Scepter par son nom, les électriciens...

[→](#)



Tuyaux et raccords électriques non métalliques (TENM)
Nous avons conçu les tuyaux électriques non métalliques (TENM) Cor-Line® et...

[→](#)



PVC Raceway pour le Forage Directionnel Horizontal
On disposait jusqu'ici de peu de solutions pour l'installation de conduits...

[→](#)



Luminaires non métalliques
Les DEL Sceptalight permettent de réaliser d'importantes économies...

[→](#)



Conduit électrique et de communications
Dotés d'une résistance mécanique et chimique à une foule de conditions...

[→](#)



Télécommunications
Dotés d'une résistance mécanique et chimique à une foule de conditions...

[→](#)



Produits spéciaux
Dans le passé, il y a toujours eu très peu de choix concernant...

[→](#)

CE QUE VOUS POUVEZ FAIRE



Visualiser les documents rapidement



Télécharger en format PDF



Envoyer par courriel un seul fichier ou des fichiers multiples



Sans danger pour l'environnement!

COUDES POUR CONDUIT

Dimension pouces	N° de pièce	Code informatique	D po	T po	R po
---------------------	----------------	----------------------	---------	---------	---------

Coude 90° (m-f) à coller (Emboîture x bout uni)

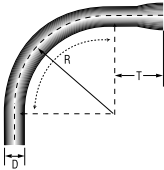

* bout uni seulement	1/2	EE1090	069081	0,840	1,500	4,00
	3/4	EE1590	069082	1,050	1,500	4,50
	1	EE2090	069083	1,315	1,875	5,75
	1-1/4	EE2590	069084	1,660	2,000	7,25
	1-1/2	EE3090	069085	1,900	2,000	8,25
	2	EE3590	069086	2,375	2,000	9,50
	2-1/2	EE4090	069087	2,875	3,000	10,50
	3	EE4590	069088	3,500	3,125	13,00
	3-1/2*	EE5090	069089	4,000	3,250	15,00
	4	EE5590	069090	4,500	3,375	16,00
	5	EE6090	069091	5,563	3,625	24,00
	6	EE6590	069092	6,625	3,750	30,00
	8*	EE7090	069099	8,622	8,300	48,00

Coude 45° (m-f) à coller

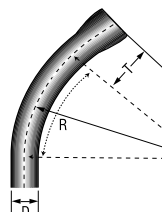

* bout uni seulement	1/2	EE1045	069201	0,840	1,500	4,00
	3/4	EE1545	069202	1,050	1,500	4,50
	1	EE2045	069203	1,315	1,875	5,75
	1-1/4	EE2545	069204	1,660	2,000	7,25
	1-1/2	EE3045	069205	1,900	2,000	8,25
	2	EE3545	069206	2,375	2,000	9,50
	2-1/2	EE4045	069207	2,875	3,000	10,50
	3	EE4545	069208	3,500	3,125	13,00
	3-1/2*	EE5045	069209	4,000	3,250	15,00
	4	EE5545	069210	4,500	3,375	16,00
	5	EE6045	069211	5,563	3,625	24,00
	6	EE6545	069212	6,625	3,750	30,00
	8*	EE7045	069213	8,622	8,300	48,00

Coude 30° bouts unis

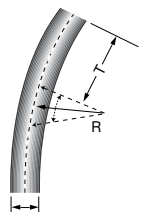

	1/2	EE1030	069241	0,840	1,500	4,00
	3/4	EE1530	069242	1,050	1,500	4,50
	1	EE2030	069243	1,315	1,875	5,75
	1-1/4	EE2530	069244	1,660	2,000	7,25
	1-1/2	EE3030	069245	1,900	2,000	8,25
	2	EE3530	069246	2,375	2,000	9,50
	2-1/2	EE4030	069247	2,750	3,000	10,50
	3	EE4530	069248	3,500	3,125	13,00
	3-1/2	EE5030	069249	4,000	3,250	15,00
	4	EE5530	069250	4,500	3,375	16,00
	5	EE6030	069251	5,563	3,625	24,00
	6	EE6530	069252	6,625	3,750	30,00
	8	EE7030	069254	8,622	8,300	48,00

Coude 90° à long rayon (m-f) à coller (Emboîture x bout uni)

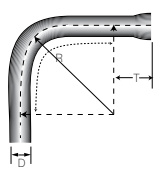

	2	NSL 2-24	069257	2,375	41,200	24,00
	2	NSL 2-36	069260	2,375	31,700	36,00
	3	NSL 3-24	069265	3,500	41,200	24,00
	3	NSL 3-36	069261	3,500	31,700	36,00
	4	NSL 4-36	069267	4,500	31,700	36,00
	4	NSL 4-48	069266	4,500	31,700	48,00
	5	NSL 5-36	069263	5,563	31,700	36,00
	6	NSL 6-36	069264	6,625	31,700	36,00

Les coudes 90° à long rayon sont fabriqués de tuyau de 10 pi.

RACCORDS POUR CONDUIT

Dimension (po)	N° de pièce	Code informatique
----------------	-------------	-------------------

Collier en PVC à 2 fixations



1/2	PS10	077811
3/4	PS15	077812
1	PS20	077813
1-1/4	PS25	077814
1-1/2	PS30	077815
2	PS35	077816

Collier en polyéthylène (PE) à 2 fixations



2-1/2	PS40	077262
3	PS45	077263
4	PS55	077264

Collier de serrage et cale d'espacement non métalliques



1/2	CCS10	077794
3/4	CCS15	077796
1	CCS20	077797
1-1/4	CCS25	077798
1-1/2	CCS30	077799
2	CCS35	077800
Base	CCS-B	077343

Note: Les CCS-B sont vendus à l'unité. Deux unités sont requises pour former une base.

Diamètre (po)	N° de pièce	Code informatique
---------------	-------------	-------------------

Collier en acier enduit de PVC à 1 fixation



1/2	CS10-1	077831
3/4	CS15-1	077832
1	CS20-1	077833
1-1/4	CS25-1	077834
1-1/2	CS30-1	077835
2	CS35-1	077836
2-1/2	CS40-1	077837
3	CS45-1	077838
3-1/2	CS50-1	077839
4	CS55-1	077840

Collier en acier enduit de PVC à 2 fixations



2	CS35	077818
2-1/2	CS40	077819
3	CS45	077820
3-1/2	CS50	077821
4	CS55	077822
5	CS60	077824
6	CS65	077823

Dimension (po)	N° de pièce	Code informatique	A po	B po	C po
----------------	-------------	-------------------	------	------	------

Manchons

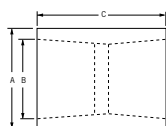

1/2	EC10	077001	1,08	0,84	1,44
3/4	EC15	077002	1,30	1,05	2,20
1	EC20	077003	1,59	1,32	2,03
1 1/4	EC25	077004	2,00	1,66	2,16
1 1/2	EC30	077005	2,23	1,90	2,28
2	EC35	077006	2,72	2,38	2,41
2 1/2	EC40	077007	3,32	2,88	3,19
3	EC45	077008	4,00	3,50	3,44
3 1/2	EC50	077009	4,50	4,00	3,63
4	EC55	077010	5,00	4,50	3,75
5	EC60	077011	6,12	5,56	4,19
6	EC65	077012	7,37	6,63	4,57
8	EC70	077866	9,30	8,66	8,25

RACCORDS POUR CONDUIT

Diamètre (po)	N° de pièce	Code informatique	A po	D po min	D po max
---------------	-------------	-------------------	------	----------	----------

Manchons de réparation

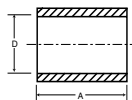

2	REC35	277293	6,50	2,37	2,40
3	REC45	277295	6,50	3,51	3,52
4	REC55	277296	8,00	4,51	4,52
5	REC60	277297	8,00	5,58	5,60
6	REC65	277298	8,00	6,65	6,67

Dimension (po)	N° de pièce	Code informatique	L po
----------------	-------------	-------------------	------

Manchon 5°

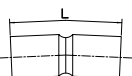

2	5EC35	077100	4,0
2-1/2	5EC40	077101	5,5
3	5EC45	077103	6,0
3-1/2	5EC50	077102	7,0
4	5EC55	277092	7,0
5	5EC60	277093	7,5
6	5EC65	077106	11,0

Dimension (po)	N° de pièce	Code informatique	A po	B po	C po	D po
----------------	-------------	-------------------	------	------	------	------

Adaptateur 1/2 po à 1-1/4 po, filetage conique; 1-1/2 po à 6 po, filetage non-conique

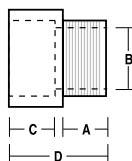

1/2	TA10	077021	0,70	0,59	0,75	1,55
3/4	TA15	077022	0,68	0,79	1,00	1,75
1	TA20	077023	0,63	1,00	1,12	1,86
1-1/4	TA25	077024	0,64	1,31	1,30	2,13
1-1/2	TA30	077025	0,73	1,53	1,43	2,25
2	TA35	077026	0,80	1,97	1,15	2,10
2-1/2	TA40	077027	0,80	2,35	1,90	2,93
3	TA45	077028	0,82	2,92	2,00	3,06
3-1/2	TA50	077029	1,00	3,39	1,72	3,06
4	TA55	077030	0,82	3,85	1,99	3,22
5	TA60	077031	1,73	5,02	2,00	5,99
6	TA65	077032	1,88	6,03	2,13	6,50

RACCORDS POUR CONDUIT

Dimension (po)	N° de pièce	Code informatique	A po	B po	C po	D po
----------------	-------------	-------------------	------	------	------	------

Adaptateur femelle filetage conique NPT

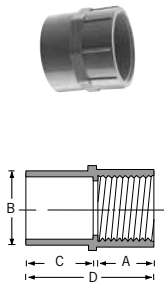

1/2	FA10	077041	0.80	0.62	0.83	1.73
3/4	FA15	077042	0.80	0.82	1.00	1.90
1	FA20	077043	1.00	1.07	1.20	2.30
1-1/4	FA25	077044	1.02	1.40	1.30	2.43
1-1/2	FA30	077045	1.05	1.58	1.29	2.44
2	FA35	077046	1.08	2.05	1.38	2.55
2-1/2	FA40	077047	1.68	2.47	1.99	3.76
3	FA45	077048	1.63	3.09	2.15	4.10
3-1/2	FA50	077049	1.80	3.54	2.00	3.99
4	FA55	077050	1.76	4.03	2.19	4.21
5	FA60	077051	2.07	5.04	3.00	5.24
6	FA65	077052	2.07	6.05	3.00	5.24

Dimension (po)	N° de pièce	Code informatique
----------------	-------------	-------------------

Joint torique en néoprène*



1/2	E943DX	077033
3/4	E943EX	077034
1	E943FX	077035
1 1/4	E943GX	077036
1 1/2	E943HX	077037
2	E943JX	077038
3	E943LX	077040
4	E943NX	077058

* Pour utiliser avec un adaptateur afin d'obtenir une étanchéité hydrofuge

Réduction (f-m)



3/4 x 1/2	1805	077300
1 x 1/2	1805-1	077301
1 x 3/4	1806	077302
1-1/4 x 3/4	1807-1	077303
1-1/4 x 1	1807	077304
1-1/2 x 1	1808-1	077305
1-1/2 x 1-1/4	1808	077306
2 x 1	1809-1	077313
2 x 1-1/4	1809	077307
2 x 1-1/2	1810	077308
2-1/2 x 2	1811	077309
3 x 2	1812-1	077310
3 x 2-1/2	1812	077311
4 x 2	1813-1	077319
4 x 3	1813	077312
4 x 3-1/2	1814	077317

Adaptateur réduit à emboîtement fileté (m-f_{fil.})



3/4 x 1/2	1825	077314
1 x 1/2	1826	077315
1 x 3/4	1827	077316

Dimension (po)	N° de pièce	Code informatique
----------------	-------------	-------------------

Bouchon femelle à coller



1/2	CAP10	077421
3/4	CAP15	077422
1	CAP20	077423
1-1/4	CAP25	077424
1-1/2	CAP30	077425
2	CAP35	077426
2-1/2	CAP40	077427
3	CAP45	077428
3-1/2	CAP50	277085
4	CAP55	077430
5	CAP60	077431
6	CAP65	077432
8	CAP80	077657

Bout évasé femelle moulé



1/2	EB10	077406
3/4	EB15	077085
1	EB20	077323
1-1/4	EB25	077324
1-1/2	EB30	077325
2	EB35	077326
2-1/2	EB40	077327
3	EB45	077328
3-1/2	EB50	077329
4	EB55	077330
5	EB60	077331
6	EB65	077332
8	EB80	277094

JOINTS DE DILATATION

Pour utilisation avec le conduit rigide Scepter, les joints de dilatation Scepter sont conçus pour la dilatation et la contraction thermique du conduit. Offerts dans une vaste gamme de diamètres, les joints de dilatation s'installent facilement pour chaque type d'installation spécifique. Pour de meilleures performances, il est recommandé d'installer le joint immédiatement sous le compteur.

Dimension (po)	N° de pièce	Code informatique	A (po) max.	B (po) min.	Course (po)
----------------	-------------	-------------------	-------------	-------------	-------------

Manchon de dilatation avec joint torique

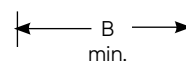
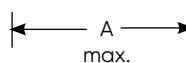

1/2	EJ10	277156	12,00	8,00	4
3/4	EJ15	077382	12,00	8,00	4
1	EJ20	077383	12,50	8,50	4
1-1/4	EJ25	077384	13,00	9,00	4
1-1/2	EJ30	077385	13,00	9,00	4
2	EJ35	077386	13,25	9,25	4
2-1/2	EJ40	077387	22,25	14,25	8
3	EJ45		22,25	14,25	8
3-1/2	EJ50	077389	22,25	14,25	8
4	EJ55	077390	22,25	14,25	8
5	EJ60	077391	22,25	14,25	8
6	EJ65	077392	22,25	14,25	8

Dimension (po)	N° de pièce	Code informatique
----------------	-------------	-------------------

Montage d'un dispositif de joint de dilatation*



2	SE-J-35	077889
3	SE-J-45	077890
4	SE-J-55	077891

Assemblage complet. *Non certifié

Dimension (po)	N° de pièce	Code informatique	Dia. A (po)	2 Longueur	3 Longueur	Longueur hors tout
----------------	-------------	-------------------	-------------	------------	------------	--------------------

Joints de dilatation monoblocs (OPEJ)

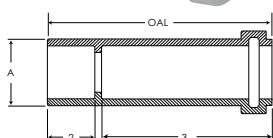

1/2	OPEJ10	077018	1,10	0,66	2,47	3,25
3/4	OPEJ15	077019	1,31	0,73	2,65	3,50
1	OPEJ20	077053	1,61	0,89	2,73	3,75
1 1/4	OPEJ25	077054	1,99	0,95	2,90	4,00
1 1/2	OPEJ30	077061	2,21	1,08	3,03	4,25
2	OPEJ35	077063	2,70	1,14	3,21	4,50

RACCORDS POUR CONDUIT

Les NOUVEAUX raccords réducteurs de tension sont munis de tout ce qui peut être nécessaire pour un raccordement de câble. L'ensemble comprend un corps, un capuchon et des passe-fils convenant à une vaste gamme de types et diamètres de câbles pour une flexibilité supplémentaire au chantier.



Ces passe-fils spécialement conçus sont munis de dents qui se rabattent et d'une membrane qui s'inverse, assurant une réduction de tension inégalée aux points de terminaison. Les passe-fils sont fabriqués à partir d'un matériau en TPE spécialement formulé, pour une force d'accrochage et une durabilité exceptionnelles.

De (po)	Configuration	N° de pièce	Code informatique	
			NOUVEAU	ANCIEN

Connecteur-atténuateur de tension du conducteur avec joint torique, écrou et oeillets

1/2	À visser	TSRC10A	277081	077754
3/4	À visser	TSRC15A	277079	077756
3/4	Colle à solvant	SRC15A	277080	077985



Dimensions des oeillets passe-fils



Petit passe-fil circulaire
0,335 po à 0,395 po



Moyen passe-fil circulaire
0,395 po à 0,495 po



Grand passe-fil circulaire
0,495 po à 0,585 po



Grand passe-fil ovale
0,451 po x 0,225 po à 0,585 po x 0,282 po

COLLES ET APPRÊTS

Volume	N° de pièce	Code informatique
--------	-------------	-------------------

Colle pour conduit avec bouchon-applicateur



125ml	S100PT25	074717
250ml	S100PT5	074713
500ml	S100PT	074714
1L	S100QT	074715
4L	S100GAL	074716

Volume	N° de pièce	Code informatique
--------	-------------	-------------------

Apprêt



250ml	C100PT5	074306
500ml	C100PT	074307
1L	C100QT	074308

NOMBRE MOYEN DE JOINTS PAR 500 ML OU 1 L

Diamètre nominal de tuyau		Nbre de joints par 500 ml	Nbre de joints par litre	Diamètre nominal de tuyau		Nbre de joint par 500 ml	Nbre de joints par litre
po	mm			po	mm		
1/2	12	350	700	2-1/2	12	40	80
3/4	19	200	400	3	19	35	70
1	25	150	300	3-1/2	25	30	60
1-1/4	32	110	220	4	32	24	48
1-1/2	38	80	160	5	38	10	20
2	50	45	90	6	50	8	16

RACCORDS D'ACCÈS

Aucun autre fabricant n'offre une aussi vaste gamme de diamètres de raccords d'accès (1/2 po à 4 po) ou de configurations d'embouchures (LB, T, LL, LR, TB, C, E). Certifié CSA et répertorié UL, les raccords d'accès Scepter sont offerts assemblés à l'usine de façon à ce qu'aucune pièce ne soit déplacée durant le transport et la manutention.

Fabriqués avec des vis et des écrous insérés en laiton filetés, et des joints d'étanchéité flexibles, les couverts d'accès Scepter peuvent être retirés aussi souvent que désiré sans usure ou fendillement.



TYPE LL TYPE T TYPE TB TYPE LB TYPE E TYPE C TYPE LR

Dimension pouces	A	B	C	D	E	F	G	H	I	J	K	L
---------------------	---	---	---	---	---	---	---	---	---	---	---	---

Dimensions des raccords d'accès

1/2	5,6	0,6	1,3	1,1	0,8	4,3	4,1	1,3	2,5	2,3	1,0	0,8
3/4	5,6	0,8	1,5	1,3	1,1	5,4	4,1	1,3	2,5	2,8	1,0	0,8
1	6,5	0,9	1,7	1,6	1,3	6,3	4,8	1,5	2,1	3,3	1,1	1,1
1 1/4	7,9	1,1	2,3	2,0	1,7	7,6	5,8	1,8	3,6	4,0	1,6	1,0
1 1/2	8,5	1,1	2,7	2,3	1,9	8,3	6,5	1,8	3,9	4,3	1,7	1,1
2	10,9	1,2	3,2	2,8	2,4	10,5	8,2	2,3	4,5	5,4	2,0	1,2
2 1/2	14,6	1,8	4,5	4,0	2,9	13,6	9,8	3,8	6,2	7,3	2,6	-
3	14,6	1,9	4,5	4,0	3,5	13,6	10,9	2,7	6,2	7,3	2,6	-
3 1/2	17,0	2,1	5,5	5,0	4,0	16,0	11,5	4,5	7,5	8,5	3,0	-
4	17,0	2,1	5,5	5,0	4,5	16,0	11,5	4,5	7,5	8,5	3,0	-

Tous les raccords de déviation sont répertoriés CSA et UL pour milieu humide. Ils sont munis d'écrous insérés en laiton, de vis en laiton mixtes à têtes à fente et creuse, d'un joint d'étanchéité, et un couvercle.

RACCORDS D'ACCÈS

Embouchure (po) N° de pièce Code informatique

Raccord d'accès de type LL

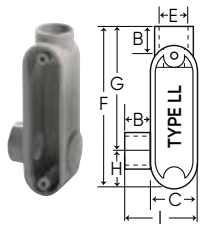

1/2	SLL10S	077521
3/4	SLL20S	077522
1	SLL30S	077523
1 1/4	SLL40S	077524
1 1/2	SLL50S	077525
2	SLL60S	077526
2 1/2	SLL70S	077527
3	SLL80S	077528
3 1/2	SLL90S	077530
4	SLL100S	077529

Raccord d'accès de type T

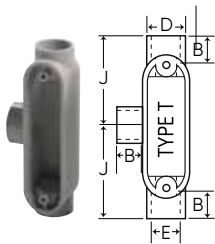

1/2	ST10S	077461
3/4	ST20S	077462
1	ST30S	077463
1 1/4	ST40S	077464
1 1/2	ST50S	077465
2	ST60S	077466
2 1/2	ST70S	077467
3	ST80S	077468
3 1/2	ST90S	077571
4	ST100S	077572

Raccord d'accès de type TB

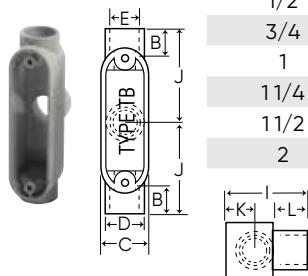

1/2	STB10S	077451
3/4	STB20S	077452
1	STB30S	077453
1 1/4	STB40S	077454
1 1/2	STB50S	077455
2	STB60S	077456

Raccord d'accès de type LB



1/2	SLB10S	077541
3/4	SLB20S	077542
1	SLB30S	077543
1 1/4	SLB40S	077544
1 1/2	SLB50S	077545
2	SLB60S	077546
2 1/2	SLB70S	077547
3	SLB80S	077548
3 1/2	SLB90S	077549
4	SLB100S	077550

Embouchure (po) N° de pièce Code informatique

Raccord d'accès de type E

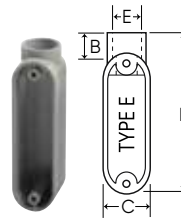

1/2	SE10S	077561
3/4	SE20S	077562
1	SE30S	077563
1 1/4	SE40S	077564
1 1/2	SE50S	077565
2	SE60S	077566
2 1/2	SE70S	077567

Raccord d'accès de type C



1/2	SC10S	077501
3/4	SC20S	077502
1	SC30S	077503
1 1/4	SC40S	077504
1 1/2	SC50S	077505
2	SC60S	077506
2 1/2	SC70S	077507
3	SC80S	077508
3 1/2	SC90S	077510
4	SC100S	077509

Raccord d'accès de type LR

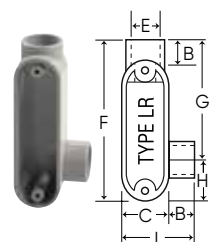

1/2	SLR10S	077481
3/4	SLR20S	077482
1	SLR30S	077483
1 1/4	SLR40S	077484
1 1/2	SLR50S	077485
2	SLR60S	077486
2 1/2	SLR70S	077480
3	SLR80S	077488
3 1/2	SLR90S	077487
4	SLR100S	077489

Coude de tirage «deux-en-un»



1/2 ou 3/4 PE15/10 077491

Le coude de tirage «deux en un» permet de réduire les coûts de stockage tout en offrant une plus grande souplesse d'installation (tubulure de 3/4 po fournie avec réduction de 3/4 po x 1/2 po). Le coude de tirage est approuvé pour une utilisation dans les endroits humides et il est fabriqué en PVC à haute résistance aux chocs, non conducteur et anticorrosion.

Tous les raccords de déviation sont répertoriés CSA et UL pour milieu humide. Ils sont munis d'écrous insérés en laiton, de vis en laiton mixtes à têtes à fente et creuse, d'un joint d'étanchéité, et un couvercle.

RACCORDS DE BRANCHEMENT DE COMPTEURS

Le conduit rigide en PVC Scepter convient pour utilisation aérienne et souterraine. Une gamme complète de raccords de branchement de compteurs non-corrosifs en PVC est offerte, incluant des boîtes de compteurs, des têtes de branchement et des adaptateurs excentrés.

Diamètre (po)	N° de pièce	Code informatique
---------------	-------------	-------------------

Tête de branchement



1/2	EF10	077281
3/4	EF15	077282
1	EF20	077283
1 1/4	EF25	077284
1 1/2	EF30	077285
2	EF35	077286
2 1/2	EF40	077287
3	EF45	077288
3 1/2	EF50	077289
4	EF55	077290

Diamètre (po)	N° de pièce	Code informatique
---------------	-------------	-------------------

Joint de dilatation en PVC Scepter (avec raccord TA)

2	EJ35TA	077680
2 1/2	EJ40TA	077398
3	EJ45TA	077681
4	EJ55TA	077682

Ces joints de dilatation Scepter spéciaux sont fournis avec le raccord TA approprié. Assemblés à l'usine, les raccords sont prêts pour installation directement au compteur. L'installateur n'a qu'à 'positionner' l'ouverture du piston au moment du branchement du chemin de câbles souterrain.

Dia. (po)	N° de pièce	Code informatique	A po	B po
-----------	-------------	-------------------	------	------

Pièce de tuyau excentrée avec bouts unis Fabriquée



1 1/4	LMO25	069641	12	0,92
1 1/2	LMO30	069645	12	1,69
2	LMO35	069646	14	1,52

Diamètre (po)	N° de pièce	Code informatique
---------------	-------------	-------------------

Mât de compteur (avec raccord TA)



2	SMR20TA	068063
2 1/2	SMR25TA	068064
3	SMR30TA	068373
4	SMR40TA	068065

Les mâts de compteurs permettent au conduit de service souterrain en PVC de 'glisser' à l'intérieur du raccord et ainsi de tenir compte du mouvement du sol. Le mât de compteur assemblé en usine est fourni avec adaptateur mâle, à 2 pieds de longueur et est dimensionné pour convenir au chemin de câbles souterrain (i.e. un conduit de service souterrain de 2 po requiert un mât de compteur de 2 po). Le raccord de mât de compteur doit être installé avec le bout ouvert du cylindre face au sol.

Diamètre (po)	N° de pièce	Code informatique
---------------	-------------	-------------------

Adaptateur excentré (f-m_{fil.})



1 1/4	MO25	077941
2	MO35	077942
2 1/2	MO40	277084

Bride de boîte de compteur



1 1/4	MHU25	077961
1 1/2	MHU30	077963
2	MHU35	077965
2 1/2	MHU40	077967
3	MHU45	077968

BOITES - SÉRIE F

Notre gamme complète de boîtes et couvercles facilite la localisation du courant et du contrôle précisément là où vous le voulez.

Les boîtes en PVC 3-en-un de Scepter à montage de surface sont offertes en configurations simple (profonde), double et triple, avec tubulures de 1/2 po, 3/4 po et 1 po sur la même boîte. Cette conception innovatrice permet aux entrepreneurs de réduire leur inventaire, tout en s'assurant d'avoir le diamètre voulu au moment voulu.

À l'exception des boîtes sans ouverture FD, FD2 et FD3 les boîtes de la série F de Scepter sont moulées avec tubulure pour conduit de 1 po et livrées avec des bagues de réduction. On peut ainsi adapter le diamètre des tubulures pour conduits (1/2 po, 3/4 po ou 1 po) aux exigences de l'installation. La quantité appropriée de réductions de 1 po x 3/4 po et de 3/4 po x 1/2 po (pour obtenir le diamètre de tubulure voulu) est emballée avec chaque boîte simple profonde de la série FD pour boîtes simples profondes, doubles et triples.

Toutes les boîtes de la série F sont fournies avec pieds de montage intégrés, écrous en laiton insérés et vis.

Ouverture (po)	N° de pièce	Code informatique	Volume po ³
----------------	-------------	-------------------	------------------------

Boîte simple, profonde

1/2	FSC10	077607	17,0
3/4	FSC15	077608	17,0
1/2	FS10	077601	17,5
3/4	FS15	077602	17,5
1/2	FSCC10	077622	16,3
3/4	FSCC15	077623	16,3
1/2	FSS10	077604	17,0
3/4	FSS15	077605	17,0

Note: 10 = ouverture 1/2 po, 15 = ouverture 3/4 po

Dimensions extérieures : Longueur, 4-9/16 po - Largeur, 2-13/16 po - Profondeur, 2 po



FSC



FS



FSCC



FSS

Boîte simple, profonde

1/2, 3/4, 1	FDC101520	077291	26,0
1/2, 3/4, 1	FDS101520	077299	26,8
SANS OUVERTURE	FD BLANK	077603	29,2
347 VOLT	FD347	077610	29,2

Note: 10 = ouverture 1/2 po, 15 = ouverture 3/4 po, 20 = ouverture 1 po

Dimensions extérieures : Hauteur, 4 9/16 po - Largeur, 2 13/16 po - Profondeur 2 3/4 po, Pouces cubes = 35,30



FDC101520



FDS101520



FD Blank

BOITES - SÉRIE F



Boites universelles pour deux – NOUVEAU style

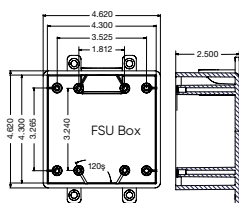

Hub Size inches	Part Number	Product Code
-----------------	-------------	--------------

1/2, 3/4, 1	FSU-2-101520	077364
1/2, 3/4, 1	FSCU-2-101520	077368
1/2, 3/4, 1	FSSU-2-101520	077372
1/2, 3/4, 1	FSCCU-2-101520	077369
sans ouverture	FDU-2	077649

Note: FS-2 po³ = 39,5, FSC-2 et FSS-2 po³ = 37,0, FSCC-2 po³ = 36,0

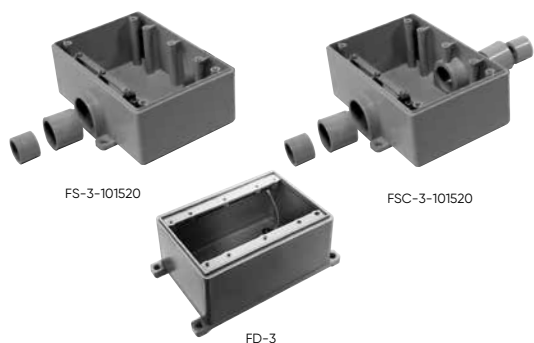
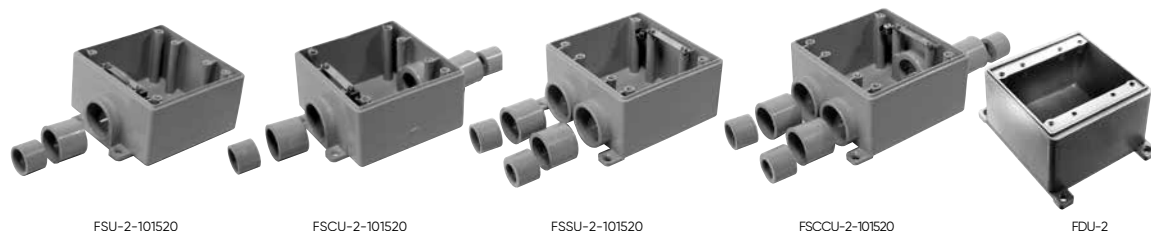

Boite triple

1/2, 3/4, 1	FS-3-101520	077337
1/2, 3/4, 1	FSC-3-101520	077438
sans ouverture	FD-3	077737

Les boites octogonales sont vendues avec une plaque, un joint d'étanchéité, 4 réductions* (3/4 à 1/2 po) et 4 bouchons à installer à l'intérieur de la boite afin de sceller les embouchures inutilisées.

Dimension (po)	N° de pièce	Ouverture (po)	Code informatique
----------------	-------------	----------------	-------------------

Boite octogonale*

4 x 1-1/2	OB15/10	1/2 - 3/4	077983
4 x 2-1/8	OB20	1	077984

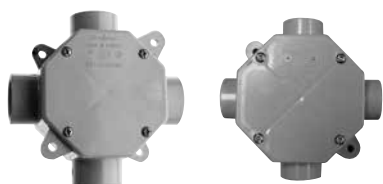

Dimension (po)	N° de pièce	Code informatique
----------------	-------------	-------------------

Cadre d'extension pour boite octogonale

4 x 1 prof.	XR20	077989
4 x 2 prof.	XR35	077990

Note: Les boites octogonales ne conviennent pas pour soutenir des appareils d'éclairage.



PLAQUES-COUVERCLES - SÉRIE F

Description	N° de pièce	Code informatique
-------------	-------------	-------------------

Plaque simple

Prise jumelée	DRC15/10	077617
Commutateur à bascule	TSC15/10	077616
Prise simple, 15A	20RC15/10	077618
Prise simple, 20A	20-3RC15/10	077619
Prise simple, 30A	30-3RC15/10	077620
Plaque pleine avec joint	BRC15/10	077611
Joint d'étanchéité	GASK15/10	077621

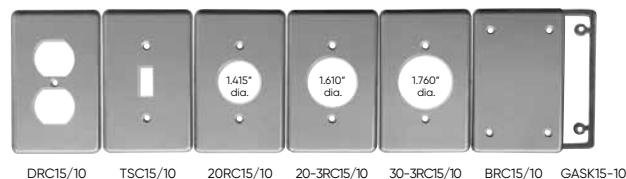

Plaque double - ANCIEN style

Plaque pleine avec joint	BRC20-2	077614
Commutateur double	TSC20-2	077738
Prise jumelée double	DRC20-2	077740
Combiné commutateur et prise	TSDC20-2	077739
Joint d'étanchéité en PVC	GASK20-2	077743

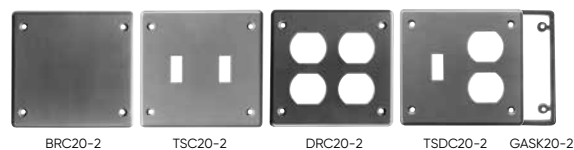

Plaques universelles pour deux composants - NOUVEAU style (convient seulement aux boîtes pour deux composants nouveau style)

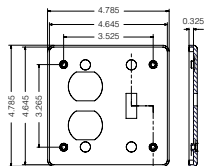

Plaque pleine avec joint	BRCU20-2	077359
Commutateur double	TSCU20-2	077373
Prise jumelée double	DRCU20-2	077362
Combiné commutateur et prise	TSDCU20-2	077374
Joint d'étanchéité en PVC	GASKFU20-2	172650

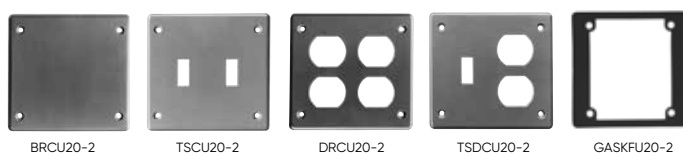

Plaque triple

Prise jumelée triple	DRC20-3	077747
Prise jumelée et commutateur double	DSDR20-3	077745
Commutateur triple	TSC20-3	077744
Prise jumelée double et commutateur simple	TSDC20-3	077746
Plaque pleine	BRC20-3	077748
Joint d'étanchéité	GASK20-3	077749

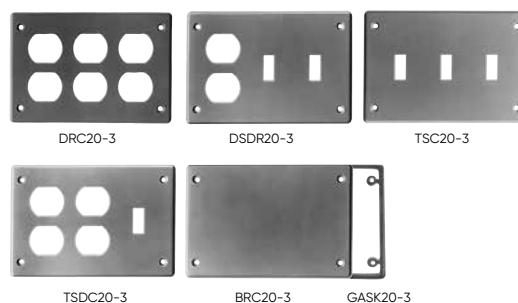

COUVERCLES ÉTANCHES

Fabriqués avec des fixations à ressorts en acier inoxydable et emballés avec des vis en laiton, les couvercles étanches Scepter assurent une bonne étanchéité même par temps froid.

Description	Ouverture (po)	N° de pièce	Code informatique
-------------	----------------	-------------	-------------------

Couvercles étanches simples

Commutateur à poussoir		VPT15/10	077630
Commutateur à bascule		VSC15/10	077612
Commutateur à bascule, gris		WTG15/10	077606
Prise jumelée, gris		WDR15/10	077993
Prise jumelée, blanc		RWDR15/10	077786
Prise de mise à la terre, gris		WGF15/10	077785
Prise de mise à la terre, blanc		RWGF15/10	077787
Prise simple, 15 A	1.375	WTL15	077992
Prise simple, 20 A	1.625	WTL20	077994
Prise simple, 30 A	1.722	WTL30	077991
Prise simple, 50 A	2.187	WTL50	077951
Prise double avec couvercles séparés, gris		WDRE15/10	077087
Prise double avec couvercles séparés, blanc		RWDRE15/10	077408
Joint d'étanchéité pour couvercles série W (excepté WDRE et RWDRE)		GASKW	077755
Joint d'étanchéité pour couvercles WDRE et RWDRE		GASKDD	072225

Tous les couvercles étanches sont munis de joint d'étanchéité

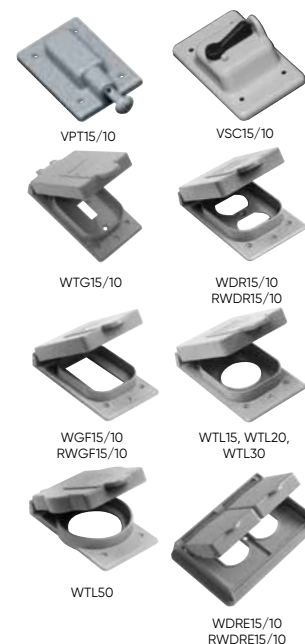

Couvercles doubles étanches – ANCIEN style

Commutateur à bascule		VSC20-2	077741
Combiné commutateur à poussoir et prise de mise à la terre		VSRC20-2	077742
Combiné commutateur à poussoir et prise jumelée		VSDR20-2	077752
Combiné commutateur à poussoir et prise double		VSRR20-2	077753
Plaque de prise de mise à la terre double avec portillons séparés		VSGG20-2	077096
Plaque de boîte double avec portillons séparés		VSDD20-2	077097
Joint d'étanchéité pour couvercle double série F (excepté VSGG20-2 et VSDD20-2)		GASK20-2	077743
Joint d'étanchéité pour couvercle double VSGG20-2 et VSDD20-2		GASKV20-2	072227

Tous les couvercles étanches sont munis de joint d'étanchéité. VSGG20-2 et VSDD20-2 sont des articles universels qui se montent sur la plupart des boîtes en PVC et métalliques.



Couvercles pour deux composants à l'épreuve des – NOUVEAU style (conviennent seulement aux boîtes pour deux composants nouveau style)

Commutateur à bascule		VSCU20-2	077376
Combiné commutateur à poussoir et prise de mise à la terre		VSRCU20-2	077357
Combiné commutateur à poussoir et prise jumelée		VSDRU20-2	077356
Joint d'étanchéité		GASKFU20-2	172650

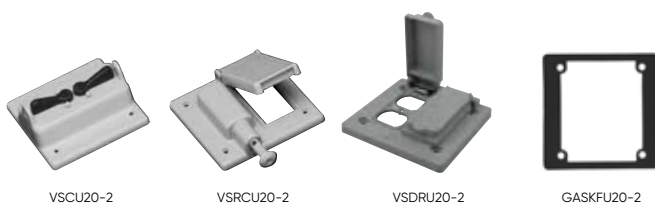
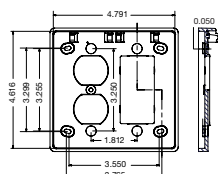

BOÎTIER ENCASTRÉ SCEPTER EN PVC









Nos boîtiers encastrés et couvercles non métalliques accélèrent et simplifient l'installation, ce qui permet d'économiser temps et argent par rapport à des produits métalliques similaires.

Les couvercles de boîtiers encastrés et de prises duplex Scepter sont fabriqués en PVC à haute résistance aux chocs, anticorrosion et non conducteur. Les couvercles à montage à affleurement, offerts en couleurs personnalisées, sont livrés avec anneau de mise de niveau muni d'une agrafe de mise à la terre. On offre aussi des adaptateurs pour couvercles métalliques, ce qui vous permet d'adapter l'installation aux plaques de plancher métalliques. Notre boîtier encastré de 6 po de profondeur s'adapte à diverses épaisseurs de planchers en béton coulé; sa largeur de 4 3/4 po facilite l'accès et offre un espace largement suffisant pour recevoir les câbles.

Le boîtier est livré avec 2 tubulures de 1 po et 2 de 3/4 po.

Les boîtiers sont livrés équipés de bouchons de réduction pour plus de polyvalence.

Information complète disponible au www.ipxelectrique.com – Manuel technique – Boîtier encastré non métallique et accessoires.

	Couleur	Description	N° de pièce	Code informatique
		Base de boîtier encastré (comprend un bouchon de protection jetable et des bouchons de réduction)	FB	076954
		Base de boîtier encastré avec anneau adaptateur de mise de niveau (comprend un bouchon de protection jetable, des bouchons de réduction et un adaptateur pour anneau de mise de niveau)	FBKIT	077068
		Ensemble de boîtier encastré avec pied (avec boîte FB) (est muni de plusieurs supports à différentes hauteurs permettant une adaptation aux hauteurs de barres d'armature et de câbles de post-tension, ainsi que de profondeurs de dalles qui diffèrent d'un chantier à l'autre.)	FBS-KIT	077700
		Adaptateur de couvercle métallique (comprend un anneau de mise de niveau, un adaptateur pour couvercle métallique et 2 joints d'étanchéité)	AFMC	076953
		Anneau adaptateur de mise de niveau universel	LRA-U	076606
		Couvercle de boîtier encastré double (non métallique) (comprend un couvercle à montage à affleurement, un couvercle plein et un joint d'étanchéité plat)		
	Brun		FBDRCB	076943
	Or		FBDRCG	076942
	Gris		FBDRCGr	076941
	Amande pâle		FBDRCA	076940
		Ensemble de diviseur tri-service universel (comprend des séparations supérieure et inférieure, un tuyau vertical et 2 passe-fils)	FBUDK	077948
		Raccord en Y (3/4 po (20mm))	FBYC	077499

PLAQUES-COUVERCLES EN LAITON ET NICKEL

Les plaques-couvercles protègent les câbles de puissance, de données et de communications enfermés contre les dommages éventuels dus au lavage des planchers (essais UL en présence d'eau de lavage) et à la circulation piétonnière (charge sur couvercle approuvée UL).

Les plaques-couvercles sont revêtues d'un vernis-laque pour une résistance et une durabilité améliorées dans les zones à circulation intense; par ailleurs, elles sont munies d'un joint d'étanchéité en caoutchouc et d'une plaque d'appui en aluminium pour former un joint étanche à l'eau. Les plaques-couvercles à montage à affleurement s'installent sur le boîtier FB au moyen de l'adaptateur d'anneau de mise de niveau universel.



Description	N° de pièce	Code de produit
-------------	-------------	-----------------

Plaques-couvercles de nickel

Plaque-couvercle pour prise duplex avec ouverture à double rabat	DFL-2-N	178279
Plaque-couvercle à prise duplex avec ouvertures individuelles à bouchon à visser	SSC-N	178278
Couvercle combiné 2 po x 1/2 po à ouverture à bouchon à visser simple	DSC-N	178280



DFL-2-N



SSC-N



DSC-N

Plaques-couvercles en laiton

Plaque-couvercle pour prise duplex avec ouverture à double rabat	DFL-2	178096
Plaque-couvercle à prise duplex avec ouvertures individuelles à bouchon à visser	SSC	178093
Couvercle combiné 2 po x 1/2 po à ouverture à bouchon à visser simple	DSC	178091
Couvercle combiné 2 po x 1/2 po à bouchon à visser simple et ouverture de 1/2 po pour données/communications	DSC-P/C	178092



DFL-2



SSC



DSC-N

BOITES DE JONCTION

Boites préfabriquées

Il est possible de fabriquer sur mesure, selon les spécifications du client, des boites de toutes dimensions en PVC, sans rebord, avec couvercle, joint d'étanchéité plat et vis. Ces boites, non certifiées CSA, ne peuvent pas être retournées.

Les BOITES DE JONCTION SÉRIE H de Scepter sont munie d'un couvercle de sécurité armé de fibre de verre et se fixe à l'aide de boulons que l'on serre avec une clé hexagonale coudée, simplifiant l'installation tout en réduisant le risque de vandalisme. Ces boites ne sont pas certifiées par la CSA et ne peuvent être retournées.

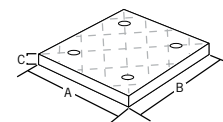
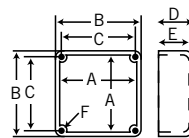

N° de pièce	Code inform.	D.I. de boite (po)			Dim. de couvercle (po)			Volume (po ³)
		L	W	D	A	B	C	

Boite avec rebord et couvercle de sécurité armé de fibre de verre

H664	077685	6	6	4-1/4	9,0	9,0	0,60	138,0
H666	077686	6	6	6-1/4	9,0	9,0	0,60	211,0
H884	077687	8	8	4-1/4	11,5	11,5	0,75	248,0
H886	077688	8	8	6-1/4	11,5	11,5	0,75	434,0
H887	077689	8	8	7-1/4	11,5	11,5	0,75	434,0
H887-A	077692	8	8	7-1/4	11,5	11,5	0,75	434,0

H887

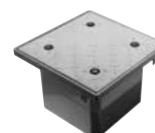

H887-A

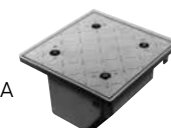

Diamètre (po)	N° de pièce	Code informatique	DI	DE (pouces)	L	LHT
---------------	-------------	-------------------	----	-------------	---	-----

Adaptateurs pour boites de jonction

1/2	JBA10	077721	0,62	1,20	0,81	0,95
3/4	JBA15	077722	0,79	1,40	0,87	1,01
1	JBA20	077723	1,00	1,58	0,89	1,06
1 1/4	JBA25	077724	1,35	1,98	1,12	1,30
1 1/2	JBA30	077725	1,59	2,37	1,10	1,33
2	JBA35	077726	2,05	2,85	1,25	1,54
2 1/2	JBA40	077727	2,45	3,34	1,68	1,99
3	JBA45	077728	3,05	3,10	1,77	2,11
3 1/2	JBA50	077729	3,54	4,50	2,09	2,41
4	JBA55	077730	4,02	5,03	1,99	2,30

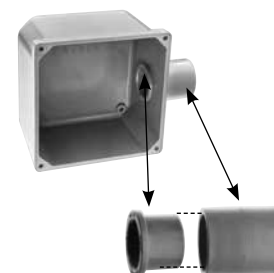
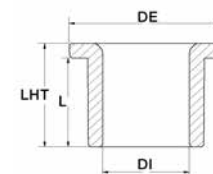

Adaptateur pour boite de jonction Manchon standard en PVC

NOUVEAU
COUVERCLE À CHARNIÈRE

La BONNE BOITE pour le BON environnement



Scepter^{MD}
JBox^{MC}

La nouvelle génération de boîtes de jonction

La boîte Scepter^{MD} JBox^{MC} est dotée d'un nouveau composant ... le couvercle à charnière.

- Couvercle à charnière s'ouvrant sur plus de 180°
- Accès facile aux dispositifs de commande et instruments
- Classification NEMA 3R et 4X pour installations de lavage
- Système d'attaches non métalliques procurant une économie de main-d'œuvre
- Offerte dans les dimensions de 8 po et 16 po

VISITES www.ipexna.com

Classification NEMA 1, 2, 3R, 4, 4X, 12 et 13



UL 50 / CSA C22.2 n° 94.1 | UL 50E / CSA C22.2 n° 94.2
CSA C22.2 n° 40 | CSA C22.2 n° 85

La boîte de jonction Scepter^{MD} JBox^{MC}, idéale pour un usage à l'intérieur comme à l'extérieur, est fabriquée pour les environnements les plus exigeants. Faite de PVC, elle est extrêmement durable et résistante aux chocs sur une plage de température étendue, sans être affectée par l'eau ou les produits chimiques. Fabriquée pour des milieux corrosifs, humides et difficiles, la boîte de jonction Scepter JBox est entièrement non métallique, ce qui élimine les problèmes de corrosion avec les vis et autres pièces métalliques.

Véritables économiseurs de temps, les attaches à « fermeture à la main - ouverture à l'aide d'un outil » sont pratiques et résistantes car elles sont faites d'une résine de polyester thermoplastique à comportement classifié. Ce matériau modifié et résistant aux UV présente des propriétés mécaniques et thermiques exceptionnelles en plus d'une excellente résistance aux produits chimiques.

Le nouvelle génération de boîtes de jonction



Scepter JBox

36



Scepter JBox avec couvercle à charnières

39

BOITE SCEPTER JBOX

4 po à 16 po (100 mm - 400 mm)

Scepter^{MD} JBox^{MC}

Scepter^{MD} JBox^{MC}, la boîte de jonction de la prochaine génération. La boîte de jonction originale a été entièrement redessinée en lui ajoutant des particularités qui en font la boîte la plus facile à utiliser. Le joint d'étanchéité incorporé en instance de brevet, les attaches non métalliques, les pattes de fixation moulées, le quadrillage en relief et le couvercle plat ont été étudiés pour obtenir une boîte de jonction conviviale pour l'entrepreneur.

AVANTAGES

- 1 Surface au sol nulle
La conception permet une installation dans les coins et immédiatement près d'autres produits adjacents. Les pattes de fixation et attaches sont faciles d'accès.
- 2 Installation en hauteur
Des attaches incorporées facilitent le positionnement et la fixation en hauteur.
- 3 Montage dans un couvercle
Les veilleuses, les interrupteurs de commande et autres dispositifs se montent facilement. Le couvercle, exempt de nervures de supportage, a une épaisseur uniforme.
- 4 Sécurité supplémentaire
Les tailles supérieures ou égales à 6 po comportent une fonction de cadenassage en option. Une attache autobloquante, un boulon inviolable ou un cadenas limitent l'accès à la boîte.
- 5 Plus de volume intérieur
Plus d'espace pour faciliter le tirage des fils et le cintrage. Le volume augmenté en pouces cubes procure une flexibilité accrue.

MODÈLE DE SPÉCIFICATION

Les boîtes de jonction doivent pouvoir s'utiliser à l'intérieur et à l'extérieur et être fabriquées en PVC d'une couleur grise analogue à celle des conduits et raccords en PVC rigide. La boîte de jonction, ainsi que ses attaches, charnières ou composants doivent être entièrement non métalliques. Les boîtes doivent avoir une classification NEMA et être certifiées selon la norme binationale UL50/50E - CSA n° 94.1/94.2 par un laboratoire d'essais reconnu nationalement (par ex. UL ou CSA).

Le joint couvercle/boîte doit être à moulage double de sorte qu'il fasse partie intégrante du couvercle et ce dernier doit être fixé à la boîte au moyen d'attaches quart de tour non métalliques

« Fermeture à la main - ouverture à l'aide d'un outil ». Pour faciliter l'alignement et le bon positionnement des raccordements de conduits, la boîte/l'enveloppe doit être munie d'un quadrillage en relief sur les parois latérales. Les pattes de fixation doivent être des composants moulés permanents de la boîte et ne pas se prolonger au-delà du périmètre de la boîte/de l'enveloppe. Les boîtes/les enveloppes de dimensions nominales supérieures ou égales à 6 po x 6 po doivent être munies d'un rail de fixation DIN et d'un cadenas intégrés au produit.

Fabricant acceptable : IPEX (série Scepter JBox)

APPLICATIONS

- Environnements corrosifs
- Installations de traitement des eaux usées
- Installations de lavage marines et d'autos
- Agriculture
- Postes de lavage

NORMES

Classification électrique NEMA
1, 2, 3R, 4, 4X, 6*, 6P*, 12 et 13

*S'applique seulement aux couvercles sans charnière de dimensions 4 po à 12 po

Enregistrement CSA

CSA C22.2 n° 40

CSA C22.2 n° 85

UL 50 / CSA C22.2 n° 94.1

UL 50E / CSA C22.2 n° 94.2



COUVERCLE LISSE ET PLAT

- Pas de nervures – possède une surface plate et lisse pour fixation de dispositifs ou d'étiquettes
- Aucune gravure

ATTACHES À FERMETURE MANUELLE

- Fermeture à la main – ouverture à l'aide d'un outil
- 100 % non métallique – matériau anticorrosion
- Pas de composants séparés pour faciliter l'installation

POSSIBILITÉ DE VERROUILLAGE

- Offert sur les tailles de 6 po à 16 po
- Pour une sécurité supplémentaire, utiliser une attache autobloquante, un boulon ou un cadenas

JOINT D'ÉTANCHÉITÉ INCORPORÉ

- Joints d'étanchéité moulés et extrudés fixés de manière permanente au couvercle – aucune installation nécessaire
- Le matériau exclusif composant le joint d'étanchéité permet d'obtenir une enveloppe de classe 6P (4 po – 12 po)
- Le matériau du joint d'étanchéité en néoprène permet d'obtenir une enveloppe de classe 4X (14 po – 16 po)

NÉCESSAIRE DE FIXATION SUR POTEAU

- S'installe sur des poteaux à section circulaire, carrée et octogonale jusqu'à 15 po en diamètre
- S'utilise sur les poteaux en bois, en béton, en acier et en composite
- Fourni comme ensemble complet en acier galvanisé ou inoxydable

PATTES DE FIXATION MOULÉES

- Moulées – pas de pièces détachées à assembler
- Situées dans les coins, en dehors des connexions de conduits
- À affleurement avec la face arrière de la boîte pour une fixation en surface à ras
- Les pattes de fixation étant incorporées, elles procurent une résistance améliorée

PLAQUES DE FOND

- Conçu pour les tailles de 6 po et 16 po
- En acier au carbone calibre 14
- Fini de poudre époxyde blanc
- Faciles à découper et percer pour fixer des dispositifs

QUADRILLAGE POUR LE PERÇAGE

- Référence pour les perçages d'entrées éfonçables
- Alignement de conduit en un clin d'œil
- Indique une « zone de perçage »

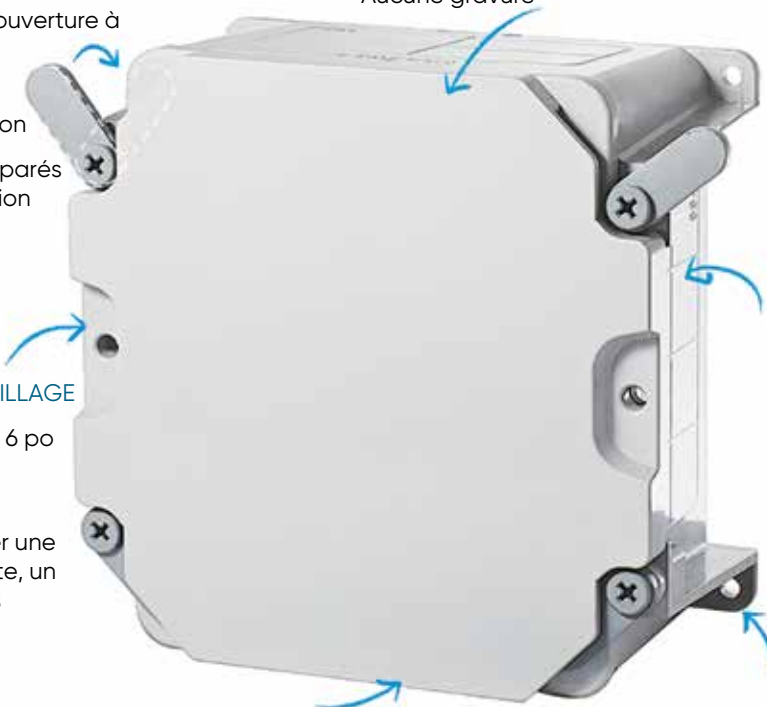

SCEPTER JBOX 4 PO À 6 PO

Diamètre po	N° de pièce	Code informatique	L1	W1	L2	W2	H	M1	M2	G1	G2	J1	J2	D	K
4x4x2	JBX442	277000	4,97	3,93	3,48	3,48	2,90	4,48	3,44	2,41	1,09	1,72	1,09	0,51	0,24
4x4x4	JBX444	277001	4,90	3,86	3,48	3,48	4,89	4,41	3,37	2,22	2,97	1,59	2,97	0,59	0,24
5x5x2	JBX552	277002	5,97	4,93	4,55	4,55	2,90	5,48	4,44	3,41	1,09	2,69	1,09	0,51	0,24
6x3x4	JBX634	277003	3,90	5,86	2,48	5,48	4,89	3,41	5,37	1,22	2,72	3,42	2,72	0,59	0,28
6x6x4	JBX664	277004	7,58	7,58	5,86	7,20	4,90	6,90	6,90	4,47	2,47	4,47	2,47	0,59	0,28
6x6x6	JBX666	277005	7,51	7,51	5,79	7,13	6,90	6,83	6,83	4,22	4,47	4,22	4,47	0,72	0,28

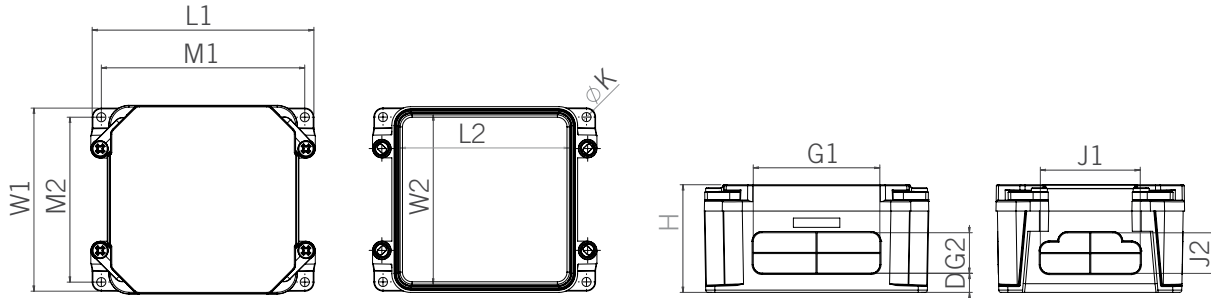

JBX8442 - JBX444

SCEPTER JBOX 8 PO À 16 PO

Diamètre po	N° de pièce	Code informatique	L1	W1	L2	W2	H	M1	M2	G1	G2	N1	N2	P1	P2	D	K
8x8x4	JBX884	277006	9,58	9,58	7,86	9,20	4,90	8,90	8,90	6,47	1,97	8,25	6,26	3,94	3,13	0,59	0,28
8x8x7	JBX887	277007	9,47	9,47	7,76	9,10	7,90	8,80	8,80	6,22	4,65	8,25	6,26	3,94	3,13	0,75	0,28
12x12x4	JBX12124	277008	13,58	12,24	11,74	11,74	4,90	12,90	11,56	9,28	2,03	10,26	10,25	3,94	3,13	0,56	0,28
12x12x6	JBX12126	277009	13,51	12,17	11,74	11,74	6,90	12,83	11,49	9,03	3,78	10,26	10,25	3,94	3,13	0,67	0,28
12x12x8	JBX12128	277010	13,44	12,10	11,74	11,74	8,90	12,76	11,42	8,81	5,64	10,26	10,25	3,94	3,13	0,76	0,28
14x14x8	JBX14148	277011	15,72	14,39	13,80	13,80	9,1	15,10	13,70	11,05	5,69	12,25	10,26	3,94	3,16	0,83	0,33
14x14x10	JBX141410	277012	15,66	14,32	13,80	13,80	11,1	14,98	13,64	11,05	7,55	12,25	10,26	3,94	3,16	0,83	0,33
16x16x10	JBX161610	277013	17,64	16,30	15,71	15,71	11,1	17,00	15,60	12,55	7,55	14,25	12,26	4,71	4,09	0,83	0,33

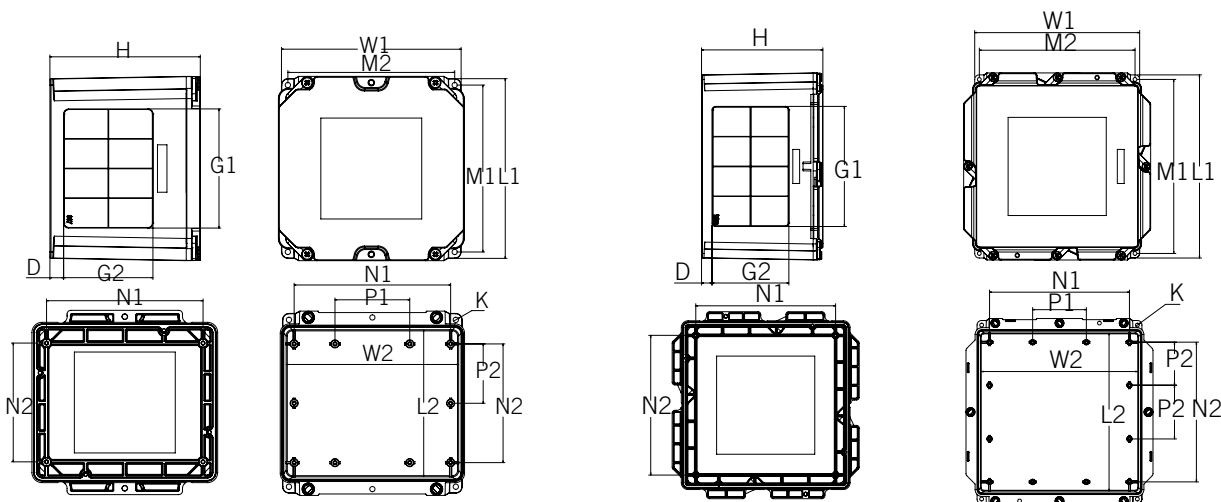

JBX884 - JBX887

JBX12124 - JBX161610

SCEPTER JBOX AVEC COUVERCLE À CHARNIÈRES

Le couvercle à charnière s'ouvre jusqu'à 214° et il est amovible, permettant ainsi un accès complet et facile aux dispositifs de commande et instruments.

Le couvercle à charnière de la boîte Scepter JBox a une classification NEMA 3R et 4X; il convient donc parfaitement aux applications industrielles, à l'entretien, aux réparations et à la révision (MRO) et aux applications OEM, à l'intérieur et à l'extérieur, ainsi qu'aux installations de lavage. Non métallique à 100 %, il est doté de toutes les caractéristiques que les utilisateurs ont pris l'habitude d'apprécier dans la boîte Scepter JBox.



SCEPTER JBOX AVEC COUVERCLE À CHARNIÈRES

Diamètre po	N° de pièce	Code informatique	L1	W1	L2	W2	H	M1	M2	G1	G2	N1	N2	P1	P2	D	K
8x8x4	JBXH884	277100	9,58	9,58	7,86	9,2	4,9	8,9	8,9	6,47	1,97	8,25	6,26	3,94	3,13	0,59	0,28
8x8x7	JBXH887	277101	9,47	9,47	7,86	9,2	7,9	8,9	8,9	6,22	4,65	8,25	6,26	3,94	3,13	0,75	0,28
12x10x6	JBXH12106	277102	11,51	12,17	9,67	11,67	6,9	10,8	11,49	8,03	3,78	10,25	8,26	3,94	2,16	0,67	0,28
12x12x4	JBXH12124	277103	13,58	12,24	11,74	11,74	4,9	12,9	11,56	9,28	2,03	10,26	10,25	3,94	3,13	0,56	0,28
12x12x6	JBXH12126	277104	13,51	12,17	11,74	11,74	6,9	12,83	11,49	9,03	3,78	10,26	10,25	3,94	3,13	0,67	0,28
12x12x8	JBXH12128	277105	13,44	12,10	11,74	11,74	8,9	12,76	11,42	8,81	5,64	10,26	10,25	3,94	3,13	0,76	0,28
14x14x8	JBXH14148	277106	15,72	14,39	13,80	13,80	9,1	15,10	13,70	11,05	5,69	12,25	10,26	3,94	3,16	0,83	0,33
14x14x10	JBXH141410	277107	15,66	14,32	13,80	13,80	11,1	14,98	13,64	11,05	7,55	12,25	10,26	3,94	3,16	0,83	0,33
16x16x10	JBXH161610	277108	17,64	16,30	15,71	15,71	11,1	17,0	15,60	12,55	7,55	14,25	12,26	4,71	4,09	0,83	0,33

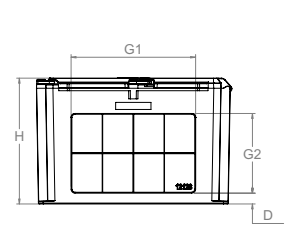
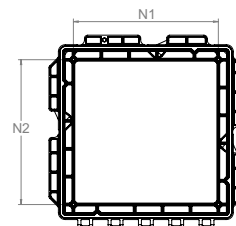
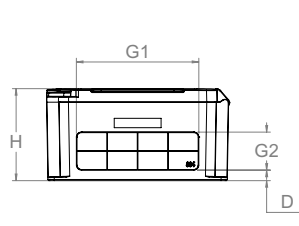
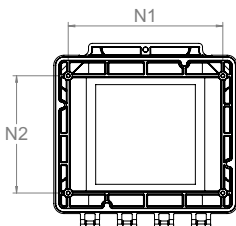
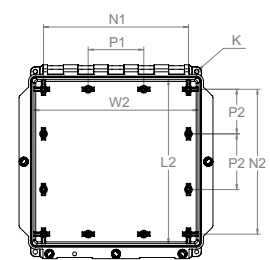
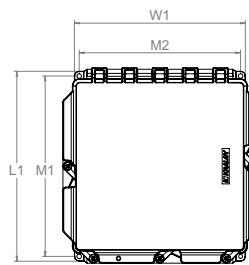
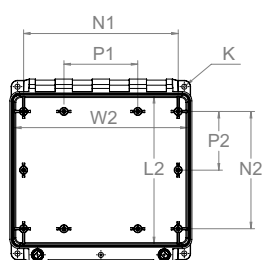
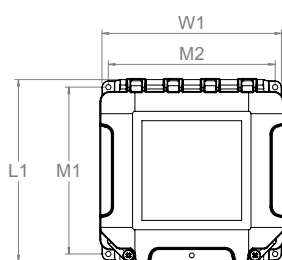

JBXH884 - JBXH887

JBXH12106 - JBXH161610

NÉCESSAIRE DE FIXATION SUR POTEAU

- Disponible en acier galvanisé ou inoxydable (SS)
- Fournis comme ensembles complets (vendus séparément)
- S'utilise sur les poteaux en bois, en béton, en acier et composites
- S'installe sur des poteaux à section circulaire, carrée et octogonale jusqu'à 15 po



Description	Compatible avec les JBox	N° de pièce	Code informatique
S'installe sur des poteaux à section circulaire, carrée et octogonale jusqu'à 15 po de diamètre	4 po à 12 po	PMK4-12	077940
Nécessaire de fixation sur poteau en acier inoxydable	4 po à 12 po	PMK4-12SS	077946
Nécessaire de fixation sur poteau en acier inoxydable	14 po à 16 po	PMK14-16SS	277086

PLAQUES DE FOND SCEPTER JBOX

- En acier au carbone calibre 14
- Fini de poudre époxyde blanc
- Faciles à découper et percer pour fixer des dispositifs



Diamètre po	N° de pièce	Code informatique	W	H	A	B	C
6x6	BP66CSW	077864	4,88	6,75	4,26	6,25	0,25
8x8	BP88CSW	077861	6,88	8,75	6,26	8,25	0,25
12x10	BP1210CSW	077862	8,88	10,75	8,26	10,25	0,25
12x12	BP1212CSW	077865	10,88	10,75	10,26	10,25	0,25
14x14	BP1414CSW	077867	10,88	12,75	10,26	12,25	0,25
16x16	BP1616CSW	077868	12,88	14,75	12,26	14,25	0,25

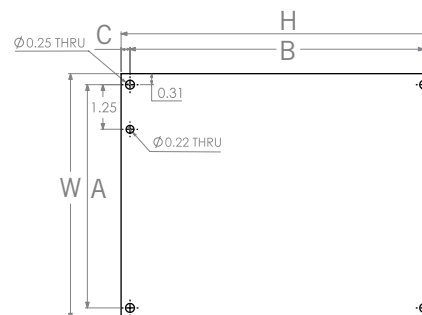

CARACTÉRISTIQUES NOMINALES SCEPTER JBOX

PLAGE DE TEMPÉRATURE MAXIMALE : Températures ambiantes maximales jusqu'à 122 °F (50 °C) selon le CEC (Code canadien de l'électricité)

TEMPÉRATURE DE SERVICE RECOMMANDÉE : -40 °F à 122 °F (-40 °C à 50 °C)

CARACTÉRISTIQUES NOMINALES D'EXPOSITION AUX RAYONS UV ET À L'EAU : approbation UL 746C pour exposition aux rayons UV et à l'eau

INDICES DE PROPAGATION DE LA FLAMME ET DE DÉGAGEMENT DES FUMÉES : UL 94V-0 (essai à la flamme verticale UL94)

CLASSIFICATIONS NEMA DE L'ENVELOPPE : classifications NEMA de la boîte Scepter JBox : 1, 2, 3R, 4, 4X, 6*, 6P*, 12 et 13 (*S'applique seulement aux dimensions de 4 po à 12 po)

PANNEAUX DE COMMANDE INDUSTRIELS UL 508A : utilisables comme enveloppes selon la section 18 de la norme UL 508A

CONDUCTEURS : conçus pour recevoir des conducteurs prévus pour 90 °C

CLASSIFICATION ÉLECTRIQUE NEMA

Type	Description
1	Enveloppes pour usage à l'intérieur assurant une protection contre un contact avec les équipements situés dans l'enveloppe et la pénétration d'objets solides (poussière en suspension).
2	Enveloppes pour usage à l'intérieur assurant une protection contre un contact avec les équipements situés dans l'enveloppe et la pénétration d'objets solides (poussière en suspension), ainsi que les effets nuisibles sur les équipements par suite de la pénétration d'eau (dégouttement et éclaboussures légères).
3R	Enveloppes pour usage à l'intérieur ou à l'extérieur assurant une protection contre un contact avec les équipements situés dans l'enveloppe et la pénétration d'objets solides (poussière en suspension), ainsi que les effets nuisibles sur les équipements par suite de la pénétration d'eau (pluie, givre, neige), et non endommagées par la formation externe de glace.
4	Enveloppes pour usage à l'intérieur ou à l'extérieur assurant une protection contre un contact avec les équipements situés dans l'enveloppe et la pénétration d'objets solides (poussière en suspension et poussière entraînée par le vent), ainsi que les effets nuisibles sur les équipements par suite de la pénétration d'eau (pluie, givre, neige, éclaboussures et jets d'eau), et non endommagées par la formation externe de glace.
4X	Enveloppes pour usage à l'intérieur ou à l'extérieur assurant une protection contre un contact avec les équipements situés dans l'enveloppe et la pénétration d'objets solides (poussière entraînée par le vent), ainsi que les effets nuisibles sur les équipements par suite de la pénétration d'eau (pluie, givre, neige, éclaboussures et jets d'eau), une protection contre la corrosion, et non endommagées par la formation externe de glace.
6	Enveloppes pour usage à l'intérieur ou à l'extérieur assurant une protection contre un contact avec les équipements situés dans l'enveloppe et la pénétration d'objets solides (poussière en suspension), ainsi que les effets nuisibles sur les équipements par suite de la pénétration d'eau (jets d'eau et pénétration d'eau par immersion temporaire occasionnelle à une profondeur limitée), et non endommagées par la formation externe de glace.
6P	Enveloppes pour usage à l'intérieur ou à l'extérieur assurant une protection contre un contact avec les équipements situés dans l'enveloppe et la pénétration d'objets solides (poussière en suspension), ainsi que les effets nuisibles sur les équipements par suite de la pénétration d'eau (jets d'eau et pénétration d'eau par immersion temporaire occasionnelle à une profondeur limitée), et non endommagées par la formation externe de glace.
12	Enveloppes pour usage à l'intérieur assurant une protection contre un contact avec les équipements situés dans l'enveloppe et la pénétration d'objets solides (saleté en suspension, poussière en circulation, charpie, fibres et particules volantes), ainsi que les effets nuisibles sur les équipements par suite de la pénétration d'eau (dégouttement et éclaboussures légères).
13	Enveloppes pour usage à l'intérieur assurant une protection contre un contact avec les équipements situés dans l'enveloppe et la pénétration d'objets solides (saleté en suspension, poussière en circulation, charpie, fibres et particules volantes), ainsi que les effets nuisibles sur les équipements par suite de la pénétration d'eau (dégouttement et éclaboussures légères) et aussi contre la pulvérisation, les éclaboussures et le suintement d'huile et de liquides de refroidissement non corrosifs.



Trousse de **RÉPARATION** de conduits **RAPIDES** **ET FACILES!**



1

Deux demi-coquilles se referment tout simplement sur les fils et câbles déjà installés



2

Des joints autobloquants assurent une étanchéité à l'eau



3

Une colle à solvant standard pour PVC permet de raccorder rapidement la trousse EPR, ramenant le conduit à sa forme d'origine

AVANTAGES

- Restaure l'intégrité structurale d'un système de conduits
- Économies de coûts avec une installation facile et rapide
- Compatibilité avec les conduits en PVC déjà installés

1. Deux demi-coquilles s'emboîtent de part et d'autre du fil ou du câble installé.
2. Les emboîtures assurent l'étanchéité du joint.
3. Une colle à solvant standard pour PVC solidifie vite la trousse EPR, ramenant le conduit à sa forme d'origine.

Trousses de réparation



Trousses de réparation EPR

44

TROUSSES DE RÉPARATION EPR

1-1/4" - 6" (30mm - 150mm)



Ces trousse de réparation de conduits ingénieusement conçues et innovatrices, de IPEX, constituent le premier outil complet permettant de réparer un conduit en PVC rompu ou endommagé. Elles permettent de réparer rapidement et facilement un conduit endommagé à la suite de travaux d'excavation, de forage dirigé ou de carottage.

Munies de joints autobloquants uniques en leur genre, les pièces en deux demi-coquilles et à deux emboîtures des trousse EPR se referment tout simplement sur les fils et câbles déjà installés. À l'aide d'une colle à solvant standard pour PVC, les trousse EPR s'assemblent et se raccordent rapidement et facilement, ramenant le conduit à sa forme d'origine. En outre, contrairement à d'autres composants de réparation de conduits, les trousse EPR permettent une réparation rapide et précise de plusieurs longueurs et types de tuyaux, d'où une économie de temps et d'argent.

AVANTAGES

- 1 Restaure l'intégrité structurale d'un système de conduits
- 2 Installation rapide et simple permettant des économies
- 3 Compatibilité - le diamètre intérieur de l'emboîture est égal au diamètre extérieur du tuyau, ce qui permet un emboîtement
- 4 Joints autobloquants spéciaux assurant une étanchéité à l'eau
- 5 L'emballage contient une fiche d'instructions facile à suivre
- 6 Le choix par excellence pour la réparation de conduits en PVC rigide dans les installations électriques, de télécommunications, de services généraux et de câblodistribution

RÉPARER UN CONDUIT,
SIMPLE COMME 1-2-3!

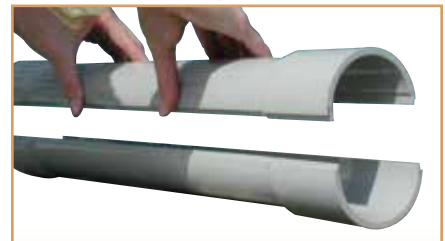
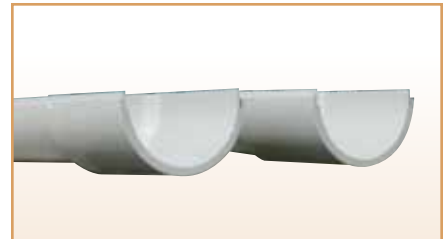

SAVIEZ-VOUS?

Les trousse EPR sont fabriquées en PVC non conducteur à haute résistance aux chocs et sont inspectées manuellement, à la recherche de défauts éventuels, avant emballage individuel.



TROUSSE DE RÉPARATION DE CONDUITS EPR

Diamètre (po)	N° de pièce	Code informatique	Longueur (po)
1-1/4	EPR25	077982	24
1-1/2	EPR30	077981	24
2	EPR35	077980	24
2-1/2	EPR40	077960	24
3	EPR45	077958	24
4	EPR55	077957	24
5	EPR60	077956	24
6	EPR60	077955	24

ADAPTATEUR POUR TROUSSE EPR (Conduit à Duct)

Diamètre (po)	N° de pièce	Code informatique	CUP	Emballage standard
2	EPRA35	077852	622454380233	80
3	EPRA45	077853	622454380240	20
4	EPRA55	077854	622454380257	20
5	EPRA60	077855	622454380264	4
6	EPRA65	077856	622454380271	4

* Article vendu séparément de la trousse EPR





RACCORDS ET
ACCESSOIRES
TENM **COR-LINE**[®]
et **KWIKON**[®]

Le coix
INTELLIGENT/
le SEUL choix



IPEX
par **aliaxis**



Nous avons conçu les tuyaux électriques non métalliques (TENM) Cor-Line® et les raccords, boîtiers à encastrer et accessoires Kwikon® en pour suivant deux objectifs. Premièrement, nous voulions créer un système TENM intégré suffisamment résistant pour supporter les conditions difficiles rencontrées aujourd'hui dans la construction. Plus important encore, nous voulions fabriquer un système permettant d'économiser temps et argent sur le chantier. Les gens qui utilisent ce système tous les jours ont insisté pour que nous soyons gagnants sur les deux tableaux.

La meilleure solution de remplacement aux conduits métalliques en longueurs de 10 pieds, lourds à manipuler et exigeant beaucoup de main-d'œuvre, les produits Cor-Line furent créés en vue d'accélérer et de simplifier l'installation au chantier, permettant d'économiser des heures de main-d'œuvre coûteuse. C'est le système TENM anticorrosion et nonconducteur le plus résistant sur le marché et sa durabilité – même sous des tonnes de béton – assure des années de fiabilité en service, pour des économies à long terme.

Ce système TENM intégré permet d'économiser temps et argent et évite les tracas, l'entrepreneur étant assuré de faire un bon travail du premier coup.

Tuyaux non métalliques et les raccords



Cor-Line (TENM)

48

Raccords Kwikon

48



COR-LINE TENM ET RACCORDS KWIKON

1/2 po à 2 1/2 po (12mm à 65mm)



Les tuyaux électriques non métalliques (TENM) Cor-Line^{MD} et les raccords, les boîtiers à encastrer et les accessoires Kwikon^{MD} sont étudiés pour supporter les conditions difficiles rencontrées aujourd'hui dans la construction - qu'ils soient encastrés dans le béton, dissimulés dans les murs ou les plafonds, ou encore enterrés directement.

Grâce à sa forme ondulée, Cor-Line se courbe facilement à la main. L'utilisation d'équipement ou d'outils coûteux généralement requis pour les canalisations métalliques n'est pas nécessaire. De plus, nos manchons et connecteurs brevetés Kwikon, dotés de six pattes de verrouillage, permettent installation instantanée avec verrouillage par pression, dépassant les exigences des normes CSA et UL concernant le tirage dans les conduits. Lorsqu'une connexion de transition vers un conduit rigide en PVC ou une connexion étanche à l'eau s'avère nécessaire, les tuyaux électriques non métalliques (TENM) peuvent être joints à des raccords en PVC rigide à l'aide de colle à solvant. L'application normale de colle à solvant peut être utilisée à l'intérieur de l'emboîture en PVC rigide. Il est toutefois recommandé d'appliquer la colle avec modération sur l'extrémité du tuyau Cor-Line (TENM) avant l'assemblage.

Ajouter nos collets de coffrage et boîtiers, (offerts avec ou sans ouvertures moulées de 1/2, 3/4 ou 1po) et vous avez un système intégral total qui vous épargne temps et coûts sur le site. Offerts en diamètres de 1/2 à 2 1/2 po, Cor-Line TENM est classé FT-4 pour utilisation pour constructions non-combustibles.

AVANTAGES

- 1 **Étanchéité au béton**
Le pire cauchemar de tout entrepreneur c'est un produit qu'il ne peut pas utiliser dans du béton coulé ou qui ne le supporte pas; les coûts de remplacement et de réparation peuvent alors être énormes. Les tuyaux TENM Cor-Line et les raccords Kwikon sont étanches au béton, n'exigeant ni collage au solvant ni ruban enveloppant les raccords, ni bourrage de papier à l'intérieur.
- 2 **Résistance au tirage**
Une fois que l'on a raccordé une longueur de tuyau Cor-Line à un manchon ou un connecteur, il y reste fixé, grâce à notre dispositif de verrouillage à six languettes, unique en son genre. D'une résistance au tirage d'un maximum de 175 lb, notre système breveté de verrouillage par pression permet d'obtenir un joint qui satisfait aisément aux exigences CSA concernant le tirage de conduits.
- 3 **Résistance au feu**
Les tuyaux TENM Cor-Line, ainsi que les raccords et boîtiers encastrés Kwikon, sont approuvés pour une utilisation dans un plancher/un plafond non combustible, ayant une résistance au feu de deux et quatre heures.
- 4 **Résistance aux chocs**
Les tuyaux TENM Cor-Line sont fabriqués en PVC résistant aux chocs, de sorte qu'ils ne cassent pas ou ne se fissurent pas en cas de chute d'objet ou lorsqu'on marche dessus.
- 5 **Raccords résistants**
Les raccords Kwikon, résistants et solides, satisfont à toutes les exigences CSA.
- 6 **Flexible**
Suffisamment flexible pour pouvoir se cintrer à la main, le Cor-Line TENM est assez robuste pour résister à l'écrasement et à la rupture.

APPLICATIONS

- Immeubles d'habitation (de faible et de grande hauteur)
- Immeubles commerciaux (de faible et de grande hauteur)
- Établissements institutionnels (prisons, écoles, universités)
- Hôpitaux et maisons de repos
- Stades et arénas

NORMES



CSA C22.2

NEMA TC-13

STOCKAGE ET MANUTENTION

- À NE PAS installer, stocker, ni manipuler à une basse température inférieure à -20 °C (-4 °F)
- À NE PAS stocker à l'extérieur

SAVIEZ-VOUS?

Étanches au béton et complétés par des collets de coffrage faciles à installer, les produits Cor-Line et Kwikon représentent la solution TENM parfaite pour les installations dans les planchers avec dalles de béton.



L'INSTALLATION, C'EST AUSSI SIMPLE QUE CELA

1. Dérouler le tuyau Cor-Line à la longueur désirée

Livrés en rouleaux et bobines pratiques d'une longueur jusqu'à 1500 pi, les tuyaux Cor-Line vous donnent la possibilité de mesurer exactement la longueur dont vous avez besoin. Les tuyaux Cor-Line nécessitent moins de manchons que les conduits métalliques sur les grandes longueurs droites. Il est recommandé de fixer solidement les tuyaux TENM à des intervalles de 2 à 3 pi.

2. Couper le tuyau Cor-Line avec un outil de coupe TENM

Pour une coupe d'équerre à tout coup, utiliser l'outil de coupe en forme de ciseaux Kwikon. Cependant, il n'est pas vraiment nécessaire d'utiliser d'outils ou de matériel de coupe spéciaux. Même un couteau standard suffit pour couper un tuyau Cor-Line..

3. Réaliser des coudes et changements de direction à la main

Contrairement aux produits métalliques que l'on doit couper pour les installer dans des endroits exigus, les conduits Cor-Line se cintrant, se plient et se manipulent à la main pour leur faire suivre les courbes irrégulières et les coins. Lors du cintrage, s'assurer que le rayon de la courbe soit d'au moins six fois le diamètre du tuyau.

4. Réaliser les raccordements par simple pression

Sans outils ni matériel spéciaux, les raccords Kwikon à montage par pression uniques en leur genre permettent d'assembler rapidement et facilement les tuyaux TENM Cor-Line (ou de se monter en bout) tout en assurant une étanchéité de l'assemblage au béton.

5. Tirer le câble dans le tuyau Cor-Line

La surface intérieure ondulée d'un tuyau Cor-Line réduit énormément le frottement lors du tirage de câbles sur de grandes longueurs droites, même lorsqu'il y a des coudes à 90°. Avec Cor-Line, on peut tirer de plus grandes longueurs de câbles sans avoir à craindre de dommages.

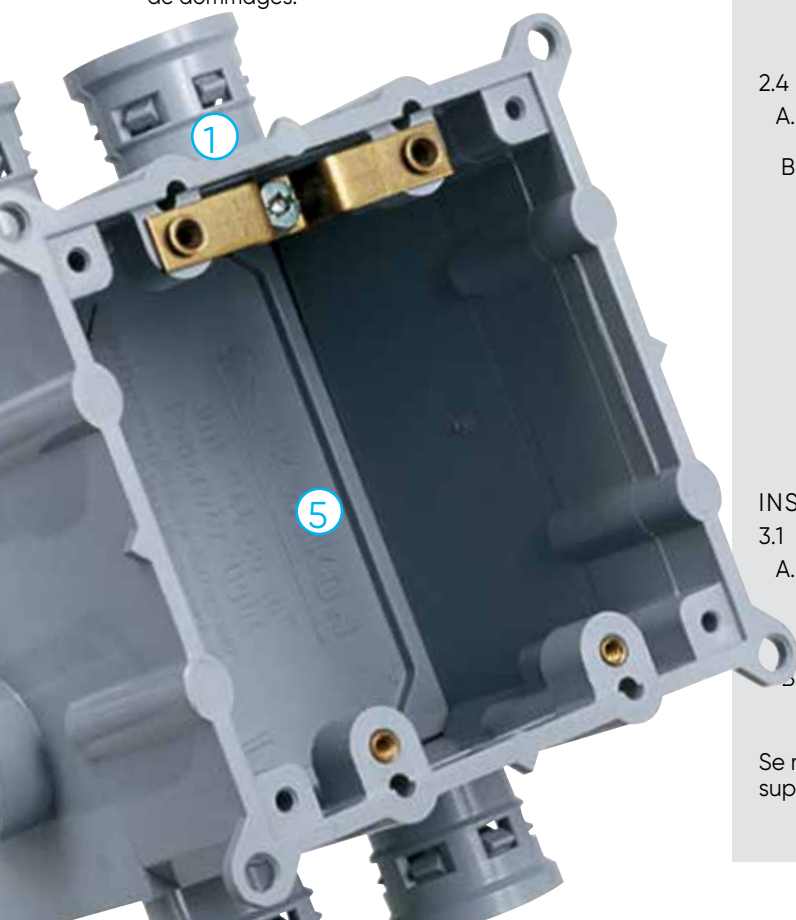

MODÈLES DE SPÉCIFICATIONS

GÉNÉRALITÉS

1.1 Références

- A. Les normes indiquées en référence dans cette section sont les suivantes :
 1. Normes CSA C22.2, n° 227.1 et C22.2 n° 85.
 2. NEMA TC-13 Electrical Nonmetallic Tubing.

PRODUITS

2.1 Fabricants

- A. Les fabricants acceptables sont indiqués ci-dessous :
 1. Tuyaux électriques non métalliques :
 - a. Cor-Line par IPEX
 2. Raccords pour tuyaux électriques non métalliques :
 - a. Kwikon par IPEX
 3. Boîtiers pour tuyaux électriques non métalliques :
 - a. Kwikon par IPEX
- B. Les tuyaux TENM, les raccords TENM, ainsi que les boîtiers TENM et accessoires devront être fabriqués par la même compagnie, pour ainsi former un système TENM complet.
- C. Les systèmes TENM devront être approuvés pour une utilisation dans des planchers de béton et des plafonds résistants au feu, ayant un degré de résistance maximale de 4 heures.

2.2 Chemins de câbles

- B. Les chemins de câbles TENM devront être enregistrés selon la norme CSA C22.2 n° 227.1 et fabriqués selon la norme NEMA TC-13.

2.3 Raccords

- A. Les raccords TENM devront être fabriqués en PVC à haute résistance aux chocs
- B. Les raccords TENM devront satisfaire aux exigences suivantes :
 1. Posséder six languettes de verrouillage situées tous les 60°, procurant un contact sur 360°.
 2. Les languettes de verrouillage devront résister à une force de tirage dans un conduit de 175 pi-lb au minimum.
 3. Étanchéité au béton sans avoir à utiliser de ruban d'étanchéité.
 4. Lors d'un raccordement sur un conduit TEM, le raccord de transition devra posséder six languettes de verrouillage pour un raccordement TENM et un dispositif à vis de pression pour un raccordement TEM.

2.4 Boîtiers

- A. Les boîtiers TENM devront être fabriqués en PVC à haute résistance aux chocs
- B. Exigences relatives aux boîtiers encastrés et aux boîtiers muraux TENM :
 1. Les boîtiers encastrés devront être approuvés pour l'usage envisagé et être étanches au béton.
 2. Les boîtiers encastrés circulaires devront être approuvés pour une utilisation sur des luminaires jusqu'à 50 lb et des ventilateurs jusqu'à 35 lb.
 3. Les boîtiers encastrés circulaires devront comporter des pièces rapportées taraudées en laiton pour la fixation de luminaires ou de ventilateurs de plafond.
 4. Les boîtiers encastrés devront posséder huit (8) connecteurs TENM moulés incorporés, dotés de six languettes de verrouillage pour raccordement à un chemin de câbles TENM.

INSTALLATION

3.1 Installation

- A. Les chemins de câbles, raccords, boîtiers et accessoires TENM devront être installés selon les exigences du Code canadien de l'électricité 2002, partie 1 - C22.1-02 (CCE) et du Code national du bâtiment du Canada 1995 (CNB).
- B. Lorsqu'un tuyau TENM traverse un mur, un plancher ou un plafond résistant au feu, un système coupe-feu approuvé est certifié selon CSA, suivant les normes CSA C22.2, n° 211.0.

Se reporter aux codes et normes pour des renseignements supplémentaires sur l'installation.



DIMENSIONS

Diamètre nominal		D.E. moyen		I. D. moyen	
pouces	mm	pouces	mm	pouces	mm
1/2	12	0,84	21,3	0,602	15,3
3/4	20	1,05	26,7	0,804	20,4
1	25	1,315	33,4	1,029	26,1
1 1/4	32	1,66	42,2	1,360	34,5
1 1/2	40	1,90	48,3	1,590	40,4
2	50	2,375	60,3	2,047	52,0
2 1/2	65	2,866	72,8	2,469	62,7

COR-LINE TENM

Dia. po	D.I. po	D.E. po	Longueur pi	Code informatique
---------	---------	---------	-------------	-------------------

Rouleau de tube électrique non métallique (TENM)



1/2	0,578	0,840	370	012000
3/4	0,778	1,050	240	012008
1	1,000	1,315	160	012018
1 1/4	1,345	1,660	500	012046
1 1/2	1,574	1,900	300	012032
2	2,025	2,375	225	012043

Bobine de tube électrique non métallique (TENM)



1/2	0,578	0,840	1500	012004
3/4	0,778	1,050	1000	012009
1	1,000	1,315	750	012019
1 1/4	1,345	1,660	1000	012047
1 1/2	1,574	1,900	750	012033
2	2,025	2,375	500	012044
2 1/2	2,469	2,866	325	012049

Diamètre po	Longueur pi	Code informatique	Ballot pi
-------------	-------------	-------------------	-----------

Tube électrique non métallique (TENM) - Longueurs de 10 pi



1/2	10	012005	3600
3/4	10	012006	2200
1	10	012007	1800

Entreposage du Cor-Line TENM

Le fabricant recommande de ne pas entreposer les tuyaux TENM à l'extérieur, dans un endroit exposé au soleil, sans les protéger par un emballage ou une toile.

RACCORDS KWIKON

Diamètre po	N° de pièce	Code informatique
-------------	-------------	-------------------

Manchon Kwikon



1/2	KC10	089000
3/4	KC15	089001
1	KC20	089002
1-1/4	KC25	189670
1-1/2	KC30	189671
2	KC35	189672
2 1/2	KC40	089075

Connecteur à enclenchement Kwikon



1/2	KTS10	089146
3/4	KTS15	089147
1	KTS20	089148

Connecteur Kwikon*



1/2	KTA10	089006
3/4	KTA15	089007
1	KTA20	089008
1-1/4	KTA25	189680
1-1/2	KTA30	189681
2	KTA35	189682
2 1/2	KTA40	089076

*Les connecteurs KTA sont fournis avec écrous de blocage

Adaptateur TENM à TEM Kwikon



1/2	KTC10	089012
3/4	KTC15	089013
1	KTC20	089014

Adaptateur Kwikon TENM à AC90



3/4 x 1/2	KFA 15/10	089079
-----------	-----------	--------

RACCORDS KWIKON

Les **COLLETS DE COFFRAGE KWIKON** ont été conçus selon deux critères essentiels : la facilité et la commodité d'utilisation. Les entrepreneurs utilisent nos collets de coffrage pour faire passer des conduits TENM vers le bas, dans une dalle de béton, sans avoir à percer de trous dans le coffrage en contre-plaqué. Offerts dans leur conception originale, ainsi que dans la version inclinée, les collets de coffrage Kwikon servent aussi à protéger les tuyaux TENM contre les dommages potentiels lors du retrait d'un coffrage en bois.

Diamètre po	N° de pièce	Code informatique
-------------	-------------	-------------------

Collet de coffrage Kwikon



1/2	KSTB-10	089330
3/4	KSTB-15	089331
1	KSTB-20	089332
1 1/4	KSTB-25	089333

Un **COLLET DE COFFRAGE À ANGLE** offre l'avantage de pouvoir positionner un tuyau TENM plus bas dans la dalle de béton.

Diamètre po	N° de pièce	Code informatique
-------------	-------------	-------------------

Collet de coffrage à angle Kwikon



1/2	KASTB-10	089233
3/4	KASTB-15	089234
1	KASTB-20	089235
1 1/4	KASTB-25	089236
1 1/2	KASTB-30	089238
2	KASTB-35	089239
2 1/2	KASTB-40	089240

Les **COLLETS DE COFFRAGE MULTI-LINK KWIKON** se caractérisent par une conception à «assemblage par pression», ce qui permet de les regrouper de diverses façons en ensembles très peu encombrants. Ils possèdent aussi une fine pellicule amovible sur l'ouverture de descente.

Diamètre po	N° de pièce	Code informatique
-------------	-------------	-------------------

Collet de coffrage Multi-Link Kwikon



1/2	MSTB-10	089031
3/4	MSTB-15	089026
1	MSTB-20	089025

Les **RACCORDS DE DESCENTE KWIKON** ont été conçus pour se raccorder directement à un conduit TENM horizontal. La base à bride du raccord permet à l'entrepreneur de réaliser une connexion verticale à filetage NPSC - au point de sortie de la dalle, assurant une transition directe avec d'autres genres de chemins de câbles ou connexions TENM.

Ces raccords pour TENM Kwikon créent une descente de conduit TENM sans pénétrer dans le coffrage.

Conçus pour un équilibre optimal entre rayon de cintrage et hauteur hors-tout dans une dalle, ces raccords ont un rayon de cintrage de 2 1/2 po, tout en ne dépassant pas 3 3/8 po de hauteur.

Diamètre po	N° de pièce	Code informatique
-------------	-------------	-------------------

Raccord de descente Kwikon à 90° (Kwikon x extrémité à visser)



1/2	KT90-10	089060
3/4	KT90-15	089059
1	KT90-20	089058

Raccord de descente Kwikon à 90° (Kwikon x Kwikon)



1/2	KK90-10	089055
3/4	KK90-15	089056
1	KK90-20	089057

Le **SUPPORT POUR TENM (ESU)** est conçu pour relever le tube ou conduit par rapport au coffrage pour béton, afin d'assurer le maintien de niveau du chemin de câbles durant la coulée. Sa surface de contact étant minimale, l'ESU assure un débit maximal de granulats et une excellente consolidation du béton.

Facile à utiliser, l'ESU se monte par pression autour de tous les diamètres de TENM. Il convient parfaitement aux dalles en béton précontraint par post-tension utilisées dans la construction des immeubles de grande hauteur.

CARACTÉRISTIQUES

- Un diamètre pour 1/2 à 2 po
- Économise temps et main-d'œuvre
- Verrouillage facile
- Se monte au coffrage pour béton

N° de pièce	Code informatique
-------------	-------------------

Support pour TENM (ESU)

ESU-10-35	089149
-----------	--------



BOÎTIERS DE DALLE KWIKON

BOÎTIER DE DALLE STANDARD

- Approuvé pour supporter un ventilateur de plafond jusqu'à 35 lb et un luminaire jusqu'à 50 lb.
- Étanche au béton.
- Les pattes de fixation de coin et traditionnelles offrent à l'entrepreneur deux options d'installation sur le tablier de la dalle
- Conception en oblique orientant le clou à l'intérieur de la zone du couvercle du boîtier
- Les connecteurs moulés possèdent des languettes de verrouillage sur 360°, qui dépassent les exigences CSA concernant les forces de tirage.
- Fabriqué en PVC à haute résistance aux chocs.
- Non métallique/non conducteur/ anticorrosion.
- Pièces rapportées taraudées en laiton. (10/32 po pour un ventilateur de plafond; 8/32 po pour un luminaire).
- Livré entièrement assemblé en une seule pièce.

Diamètre po	N° de pièce	Code informatique
-------------	-------------	-------------------

Boîtiers de dalle Kwikon avec connecteurs moulés – Volume 44 po³.



8x1/2	SMB-H-10	089455
8x3/4	SMB-H-15	089459
4x1/2, 4x3/4	SMB-H-10/15	089457
4x1/2, 2x3/4, 2x1	SMBH10/15/20	089456
4x3/4, 4x1	SMB-H-15/20	089463

Boîtiers de dalle Kwikon avec entrées défonçables (sans connecteurs moulés) – Volume 44 po³



8x1/2	SMB-10	089450
4x1/2, 2x3/4, 2x1	SMB10/15/20	089451

BOÎTIERS DE DALLE CARRÉS KWIKON

- Montage direct de dispositifs de 4 po et de plaques-couvercles carrées de 4 po.
- Des pieds de fixation sont prévus dans les coins pour un positionnement et une fixation plus rapide sur le coffrage.
- Les plaques-couvercles doubles de dimensions standards recouvrent toutes les surfaces exposées

Diamètre po	N° de pièce	Code informatique
-------------	-------------	-------------------

Boîtiers de dalle carrés Kwikon avec connecteurs moulés – Volume 44 po³.



8x1/2	SSBH-10	089452
8x3/4	SSBH-15	089453
4x1/2, 4x3/4	SSBH-10/15	089454
4x3/4, 4x1	SSBH-15/20	089471

BOÎTIER DE DALLE PEU PROFOND

- Pièces rapportées taraudées en laiton. (10/32 po pour un ventilateur de plafond; 8/32 po pour un luminaire).
- Approuvé pour supporter un ventilateur de plafond jusqu'à 35 lb et un luminaire jusqu'à 50 lb.
- La hauteur hors tout du boîtier (2 7/8 po) permet une installation dans une dalle mince.
- Couvercles amovibles formés sous vide transparents Clear Cover

Diamètre po	N° de pièce	Code informatique
-------------	-------------	-------------------

Boîtiers de dalle peu profonds Kwikon avec connecteurs moulés – Volume 36 po³.



8x1/2	SMBS-H-10	089485
8x3/4	SMBS-H-15	089487
4x1/2, 4x3/4	SMBS-H-10/15	089486
4x1/2, 2x3/4, 2x1	SMBSH10/15/20	089488
4x3/4, 4x1	SMBS-H-15/20	089489

BOITE MURALE POUR UN SEUL COMPOSANT SUR MUR EN BÉTON

- Entièrement assemblées et prêtes à installer
- Parfaitement adaptées à un encastrement profond ou peu profond
- Les tubulures Kwikon ne dépassent pas dans la boîte
- Couvercles amovibles formés sous vide transparents Clear Cover

Diamètre po	N° de pièce	Code informatique
-------------	-------------	-------------------

Boite murale Kwikon pour mur de béton (profondeur 3 1/2 po) – Volume 38 po³



4x1/2, 4x3/4	SVDB-H-10/15	089496
4x3/4, 4x1	SVDB-H-15/20	089049
4x1/2, 2x3/4, 2x1	SVDB-H-10/15/20	089052
8x3/4	SVDB-H-15	089065

Boite murale Kwikon pour mur de béton (profondeur 2 po) – Volume 15 po³



4x1/2	SVSB-H-10	089054
4x3/4	SVSB-H-15	089053

Anneau de prolongement pour boîtier de dalle Kwikon



- SMBR 089494
- augmente de 1 po le niveau des boîtiers encastrés SMB/SMBH
- Facile à installer
 - Réglage rapide à la nouvelle hauteur

ACCESSOIRES

Description	N° de pièce	Code informatique
 Bouchon mâle conique	1/2	TP10 089003
	3/4	TP15 089004
	1	TP20 089005

Description	N° de pièce	Code informatique
 Coupe-tube	Coupe-tube 1/2 po à 1 po	CLC20 089066
	Coupe-tube 1/2 po à 2 po	CLC35 089068
	Lame de rechange pour CLC20	SSB 089066
	Lame de rechange pour CLC35	SB35 089069



Double système de fixation de Kwikon



Installation des boîtiers encastrés facilitée

Conçus pour résister aux conditions difficiles rencontrées sur les chantiers, les boîtiers encastrés KwikonMD ENT sont non métalliques, non conducteurs et anticorrosion. Les nouvelles PATTES DE FIXATION EN COIN représentent une seconde possibilité de montage pour la série de boîtiers encastrés circulaires profonds. Ces pattes de coin à positionnement unique en son genre facilitent le clouage par les entrepreneurs des boîtiers encastrés Kwikon au tablier de la dalle. Une conception en oblique oriente le clou vers l'intérieur de la zone du couvercle du boîtier, ce qui réduit le risque de voir apparaître des coulures de rouille sur le plafond fini.

- Approuvé comme support de ventilateurs de plafond (jusqu'à 35 lb) et de appareils d'éclairage (jusqu'à 50 lb)
- Les pattes de fixation de coin et traditionnelles offrent à l'entrepreneur deux options d'installation sur le tablier de la dalle
- Conception en oblique orientant le clou à l'intérieur de la zone du couvercle du boîtier
- Prêt à installer - aucun assemblage nécessaire

La solution Sceptacon^{MC}

Le joint Sceptacon^{MC}

Avec système de verrouillage coulissant à rainure et languette (tige).

...un élément essentiel de votre solution d'éclairage INTELLIGENTE

Sceptacon^{MC} est l'un des premiers systèmes en PVC conçu pour les conditions difficiles des applications sans tranchée. Fabriqué en PVC durable schedule 40, Sceptacon se raccorde facilement à des infrastructures existantes de conduits en PVC et les entreprises de services publics ont la possibilité de généraliser l'emploi du PVC dans leurs systèmes électriques.



Le système Sceptacon constitue la solution idéale pour les installations avec forage sur une courte distance, lorsque la circulation locale intense ne peut être interrompue.

Maintenant offerts en diamètre 2 po, les produits Sceptacon conviennent particulièrement bien aux câbles pour éclairage de rues et feux de circulation, là où l'installation exige une tuyauterie de plus faible diamètre que votre chemin de câbles électriques de type courant. Sceptacon étant le seul chemin de câbles approuvé pour installation par forage en diamètre 2 po, les entrepreneurs sont en mesure d'installer des câbles RW au lieu des câbles TECK plus coûteux.

Ni fusion ni collage ne sont nécessaires

Grâce au système de verrouillage coulissant de Sceptacon, réalisez des joints étanches à l'eau en quelques secondes, sans fusion ni collage

Pression nominale et flexibilité

Sceptacon a une pression nominale de 80 psi et est approuvé pour un rayon de cintrage de 65 pieds

Plus facile à manipuler et aucun rouleau à retourner

Installé longueur par longueur, Sceptacon ne nécessite pas de rouleau ... pas besoin de payer un dépôt pour un rouleau, pas besoin de chariot pour déplacer les rouleaux, ni de retourner le rouleau au fabricant pour usage futur.

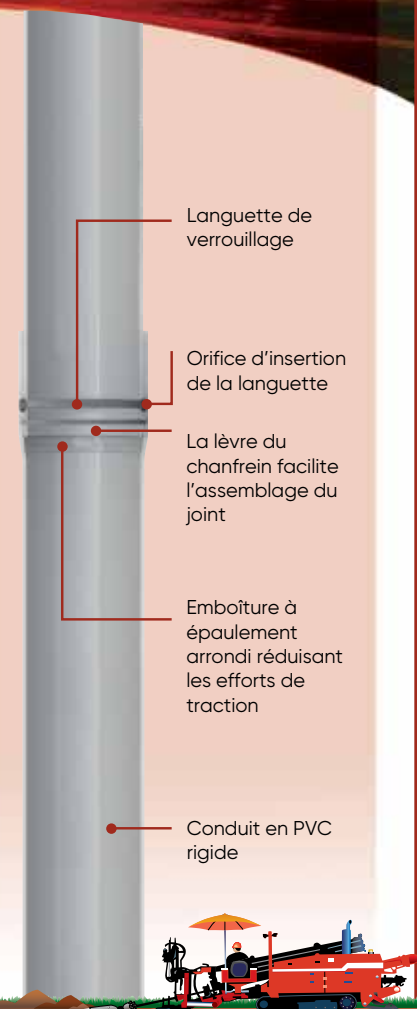

On disposait jusqu'ici de peu de solutions pour l'installation de conduits électriques sans tranchée. Les systèmes de conduits autres qu'en PVC nécessitent des manchons de transition ou des adaptateurs pour le raccordement aux infrastructures existantes de conduits et souvent, on ne dispose pas d'une méthode de transition acceptable. Bien que les produits en PVC existants soient compatibles, ils nécessitent un certain temps de réglage et leur résistance aux efforts de traction peut ne pas être suffisante pour une installation par forage directionnel horizontal.

SceptaCon est l'un des premiers systèmes en PVC conçu pour les conditions difficiles des applications sans tranchée. Pour cette raison, il se raccorde facilement à des infrastructures existantes de conduits en PVC et les entreprises de services publics ont la possibilité de généraliser l'emploi du PVC dans leurs systèmes électriques.

Chemin de câbles en PVC pour FDH



Chemin de câbles en PVC SceptaCon pour
forage directionnel horizontal

56

SCEPTACON EN PVC POUR FORAGE DIRIGÉ

3 po à 6 po (75mm à 150mm)



SceptaCon est l'un des premiers systèmes en PVC conçu pour les conditions difficiles des applications sans tranchée. Pour cette raison, il se raccorde facilement à des infrastructures existantes de conduits en PVC et les entreprises de services publics ont la possibilité de généraliser l'emploi du PVC dans leurs systèmes électriques.

Et, comme SceptaCon est fabriqué selon les mêmes normes rigoureuses que les conduits en PVC rigide Scepter, les entrepreneurs et les entreprises de distribution d'électricité sont assurés d'avoir le même niveau de qualité - hors terre et sous terre. SceptaCon offre les performances, la fiabilité et la durabilité que vous attendez d'un produit IPEX.

AVANTAGES

- 1 Ni collage, ni lubrification ne sont nécessaires
SceptaCon, grâce à son système de verrouillage coulissant et ses joints d'étanchéité prélubrifiés et préinstallés, permet aux entrepreneurs de réaliser manuellement des joints étanches à l'eau en quelques secondes - par tous les temps - sans avoir à se soucier des solvants et produits chimiques qui pourraient geler ou sécher trop rapidement.
- 2 Aucune fusion requise
Comme les joints SceptaCon s'assemblent rapidement à la main en quelques secondes, les équipes d'installation n'ont pas besoin de matériel de fusion coûteux, ni de formation particulière pour réaliser des joints étanches à l'eau. En outre, les tuyaux SceptaCon peuvent s'assembler un par un, puis se mettre en place par tirage souterrain, ce qui évite d'avoir de longs tronçons de tuyauteries sur le chantier. À cet égard, SceptaCon convient parfaitement aux travaux de courte distance dans les zones urbaines encombrées..
- 3 Performances de niveau supérieur
SceptaCon est fabriqué à partir de schedule 40 en PVC durable, qui résiste au pliage, aux entailles ou à l'aplatissement lors du tirage sur des obstacles dans le trou de forage, tout en demeurant suffisamment flexible pour suivre les déformations et les courbes dans le sol. SceptaCon reste circulaire, contrairement au PEHD, qui peut s'étirer et s'ovaliser. Et, les tuyauteries souterraines en PVC ayant fait leurs preuves depuis 70 ans, il n'est pas surprenant que les entrepreneurs en télécommunications adoptent les chemins de câbles en PVC SceptaCon pour la fiabilité en service - dès maintenant et à long terme.
- 4 Plus facile à manipuler
SceptaCon épargne aux équipes d'installation tous les tracés associés au PEHD. Comme toute équipe le sait déjà, les rouleaux de PEHD sont lourds et difficiles à transporter et à manipuler; ce matériau est également bien connu pour sa rigidité à basse température. Par contre, SceptaCon est offert en longueurs pratiques de 10 pi et 20 pi, légères, faciles à manipuler et à travailler par tous les temps.

APPLICATIONS

- Zones sensibles sur le plan environnemental
- Points d'intérêt historique
- Traversées de routes et autoroutes
- Zones urbaines

NORMES



RAPIDITÉ ET FACILITÉ D'ASSEMBLAGE DES JOINTS

SceptaCon n'exige ni matériel spécial, ni formation particulière. Il s'assemble rapidement, littéralement en quelques secondes, pour former des joints étanches à l'eau.



Étape 1

Retirer les bouchons de protection rouges et la languette de verrouillage. Glisser le bout uni d'un tuyau dans l'emboîture au-delà du joint d'étanchéité pré lubrifié, jusqu'à l'anneau d'alignement à butée positive.



Étape 2

En utilisant l'orifice d'insertion, enfoncer la languette de verrouillage entièrement dans la rainure intérieure du tuyau pour verrouiller les longueurs ensemble.



Étape 3

C'est fini! Notre système d'assemblage à languette et rainure assure que ces longueurs vont demeurer assemblées lors du tirage et pendant toute leur durée de vie sous terre.

LE JOINT SCEPTACON^{MC}

Avec le système de verrouillage à languette coulissante



MODÈLE DE SPÉCIFICATION

GÉNÉRALITÉS

L'installation de conduits dans des zones bien définies (comme les zones sensibles du point de vue environnemental, les voies de circulation existantes et les zones piétonnières à circulation intense) devra être réalisée par forage dirigé.

PRODUIT

Les chemins de câbles pour installation sans tranchée devront être fabriqués en PVC et selon les spécifications de conduits en PVC, afin de simplifier la transition avec les systèmes de conduits non métalliques rigides, de gaines et autres conduits approuvés. Chaque longueur de conduit devra être fournie avec des bouchons aux extrémités, un système d'assemblage à languette et rainure et un joint d'étanchéité torique prélubrifié, installé en usine. Chaque longueur devra posséder des rainures usinées selon des dimensions précises (à l'intérieur de l'emboîture et à l'extérieur du bout uni), créant un logement recevant la languette au joint de raccordement entre les longueurs de chemins de câbles. L'extrémité à emboîture de chaque longueur devra être munie d'une étiquette apposée par le fabricant et indiquant les directives d'installation de base, tout en identifiant clairement et en protégeant l'orifice d'insertion de la languette.

Fabricants acceptables : Chemin de câbles pour installation sans tranchée SceptaCon de IPEX.

APPROBATIONS

Le système de chemins de câbles pour installation sans tranchée devra être certifié par une tierce partie, selon les normes UL651 et CSA C22.2 n° 211.2.

SPÉCIFICATIONS RELATIVES AUX PERFORMANCES

SceptaCon est conçu pour s'installer rapidement, formant des joints étanches à l'eau en quelques secondes; aucun équipement de fusion spécial et aucune formation particulière ne sont nécessaires. SceptaCon, fabriqué selon les normes UL651 et CSA C22.2 n° 212, satisfait aux exigences d'essai relatives à un conduit en PVC rigide (PVC).

- Le rayon de cintrage nominal de SceptaCon est de soixante-cinq (65) pieds
- Force de traction nominale

2 po – 3 000 lbs	4 po – 8 700 lbs
3 po – 7 000 lbs	5 po – 11 300 lbs
	6 po – 14 000 lbs
- Étanchéité à l'eau de SceptaCon, obtenue par essai d'immersion de joint.
 - Pression de 80 psi sans force de courbure
 - Pression de 80 psi lorsque le rayon de cintrage est de 64 pieds

TABLEAU DE SÉLECTION DES PRODUITS SCEPTACON

Diamètre nominal		Code informatique	D.E.		D.I.		Paroi min.	
po	mm		po	mm	po	mm	po	mm
2	53	(20') 106421	2,375	60,3	2,067	52,5	0,154	3,9
3	78	(10') 106430	3,500	88,9	3,068	77,9	0,216	5,5
		(20') 106431						
4	103	(10') 106440	4,500	114,3	4,026	102,3	0,237	6,0
		(20') 106441						
5	129	(10') 106450	5,563	141,3	5,047	128,2	0,258	6,6
		(20') 106451						
6	155	(10') 106460	6,625	168,3	6,065	154,1	0,280	7,1
		(20') 106461						

Chaque longueur de tuyau est livrée munie d'un bouchon de protection à ses deux extrémités, afin d'éviter toute entrée de saleté et débris durant le transport et la manutention au chantier.

Sceptalight DEL

Présentation du NOUVEL appareil d'éclairage Sceptalight à DEL et du nécessaire d'adaptation. Les appareils Sceptalight à DEL permettent des économies d'énergie substantielles et ils ont une durée de vie supérieure à 50 000 heures sans avoir besoin du moindre entretien. Soumis à des essais et certifiés pour un usage à l'extérieur, à l'intérieur, dans des endroits humides, des installations de lavage et des milieux corrosifs, les appareils Sceptalight à DEL sont certifiés selon les normes d'appareils d'éclairage à DEL les plus récentes et approuvés selon NEMA 4X.

OPTION INTÉRESSANTE POUR MODERNISATION D'ÉCLAIRAGE

Les DEL Sceptalight s'adaptent facilement aux installations existantes pour des économies d'énergie appréciables.

RESISTANCE À LA CORROSION

Le dissipateur de chaleur est recouvert d'un revêtement durable pour la protection contre la corrosion.

CLASSEMENT NEMA 4X ET IP66

Approuvé pour les endroits humides, le lavage au jet et les milieux corrosifs.

DISSIPATION DE LA CHALEUR

Un dissipateur spécialement conçu assure une performance optimale et une longue durée de vie de plus de 50 000 heures.

EFFICACITÉ ÉNERGÉTIQUE

Éclairage de 1575 lumens ne consommant que 15 W d'électricité.

GRADATION

L'intensité de la lumière est réglable jusqu'à 5 % de sa capacité pour un contrôle optimal de l'éclairage.

GLOBE DE POLYCARBONATE

Résistant aux chocs et aux intempéries pour les environnements difficiles.



Que vous soyez à la recherche d'une solution économique à votre éclairage extérieur ou d'appareils anticorrosion destinés à un environnement industriel agressif, les appareils Sceptalight de IPEX se révèlent être des produits complets utilisables dans toute une gamme d'applications, à l'intérieur comme à l'extérieur. Les appareils Sceptalight sont fabriqués en résine de polyester thermoplastique armée de fibres de verre (FRP), ce qui leur permet de mieux résister aux substances corrosives qu'un métal. Cette conception en thermoplastique, c'est un équilibre sans précédent entre résistance, rigidité et ténacité, associé aux avantages déjà appréciés par les utilisateurs de conduits et raccords en PVC rigides Scepter – longue durée de vie, facilité d'entretien et haute résistance aux chocs.

Les produits Sceptalight, fabriqués en thermoplastique, offrent une remarquable résistance à la corrosion et aux produits chimiques. Les joints d'étanchéité en silicone intérieurs et extérieurs créent une barrière étanche à l'eau, raison pour laquelle ces produits conviennent aussi bien à l'intérieur qu'à l'extérieur.

Que vous ayez besoin d'un appareil d'éclairage qui résiste aux produits chimiques, à des fluides agressifs ou à un environnement physique difficile, vous trouverez toujours une place pour Sceptalight.

Appareils d'éclairage en matière plastique



Appareils d'éclairage non métalliques
Sceptalight

60

APPAREILS D'ÉCLAIRAGE NON MÉTALLIQUES SCEPTALIGHT



Que vous soyez à la recherche d'une solution économique à votre éclairage extérieur ou d'appareils résistants à la corrosion destinés à un environnement industriel agressif, les appareils Sceptalight de IPEX se révèlent être des produits complets utilisables dans toute une gamme d'applications, à l'intérieur comme à l'extérieur. Les appareils Sceptalight sont fabriqués en résine de polyester thermoplastique armée de fibres de verre (FRP), ce qui leur permet de mieux résister aux substances corrosives qu'un produit métallique. Cette conception en thermoplastique est un équilibre sans précédent entre résistance, rigidité et robustesse, associé aux avantages déjà appréciés par les utilisateurs de conduits et raccords en PVC rigides Scepter - longue durée de vie, facilité d'entretien et haute résistance aux chocs.

Les produits Sceptalight, fabriqués en thermoplastique, offrent une remarquable résistance à la corrosion et aux produits chimiques. Les joints d'étanchéité en silicone intérieurs et extérieurs créent une barrière étanche à l'eau, raison pour laquelle ces produits conviennent aussi bien à l'intérieur qu'à l'extérieur.

Que vous ayez besoin d'un appareil d'éclairage qui résiste aux produits chimiques, à des fluides agressifs ou à un environnement physique difficile, vous trouverez toujours une place pour Sceptalight.

APPLICATIONS

- Congélateurs-chambres • Marine
- Industriel/Commercial • Agriculture
- Tunnels routiers • Eaux usées
- Tunnels miniers • Serres
- Transformation des aliments
- Usine de produits chimiques

NORMES



ZONES HUMIDES

CSA C22.2 No 250
Conforme à la norme UL 1598
Conducteurs d'alimentation prévus pour 60 °C minimum (pour zones humides)

Certifiés selon CSA pour les endroits humides, les appareils Sceptalight sont construits pour résister à un environnement dans lequel des liquides dégouttent ou coulent sur des équipements électriques ou les éclaboussent. En outre, nos globes en polycarbonate représentent une excellente solution de remplacement au verre dans un environnement difficile dans lequel une haute résistance aux chocs est essentielle. Les appareils Sceptalight conviennent aux températures extrêmes et résistent aux rayons ultraviolets nocifs. Depuis des années, nos appareils s'utilisent avec succès dans les installations marines, notamment les quais, jetées, ponts, passerelles et chantiers de construction navale.

OPTIONS D'APPAREILS	
DEL	✓
Appareils incandescents	✓
Appareil fluorescent compact	✓

ZONES À RISQUE

Certifié CSA, conforme à la norme UL 844
CLASSE I, DIV 2 Groupes A, B, C & D
CLASSE II, DIV 2 Groupes F & G
Conducteurs d'alimentation prévus pour 90 °C minimum (pour zones à risque)

Sceptalight comprend des appareils certifiés selon CSA pour utilisation en zones à risque, ce qui en fait un choix idéal pour un environnement agressif spécifique, contenant notamment des gaz, vapeurs ou poussières inflammables ou explosifs. Les appareils Sceptalight sont équipés de vis et de pièces rapportées en laiton, pour une bonne performance dans des conditions de service industriel exigeantes.

OPTIONS D'APPAREILS	
DEL	✓



AVANTAGES

- 1 Disponible en DEL, fluorescent compact et incandescent pour convenir à une variété d'applications.
- 2 Construction stable
Des pieds de fixation renforcés assurent un montage sécuritaire.
- 3 Adaptabilité
Les ouvertures taraudées pour conduits permettent un raccordement sur des chemins de câbles non métalliques et métalliques.
- 4 Joints étanches à l'eau
Des joints d'étanchéité en silicone résistant à la chaleur et aux intempéries protègent l'appareil contre la pénétration de l'humidité.
- 5 Longue durée de vie
Les appareils non métalliques Sceptalight se caractérisent par leur longue durée de vie et leur facilité d'entretien - contrairement aux appareils et grilles de protection métalliques qui se corrodent et se grippent.
- 6 Usage intérieur/extérieur
Grâce à un matériau résistant aux rayons ultraviolets, les appareils Sceptalight s'utilisent aussi bien à l'intérieur qu'à l'extérieur.
- 7 Résistance à la corrosion
Le thermoplastique résiste aux acides, alcools, alcalis, solvants organiques, détergents/produits de nettoyage, graisses et huiles, ainsi qu'à plusieurs autres produits chimiques.
Résiste à une exposition à la lumière solaire, à la chaleur et aux intempéries extrêmes.
- 8 Durable, résistance aux chocs
La grille de protection non métallique à haute résistance aux chocs résiste aux chocs physiques, aux produits chimiques et à la déformation sous l'effet de la chaleur.

MODÈLE DE SPÉCIFICATION

Les appareils d'éclairage devront être non métalliques et fabriqués en un matériau de polyester armé de fibre de verre à 30 %, ayant un coefficient de dilatation linéaire maximal de 1.4×10^{-5} po/po/°F. Les appareils devront être assemblés au moyen de joints d'étanchéité en silicone haute température, ainsi que de pièces rapportées et de vis en laiton.

Les appareils d'éclairage incandescents devront être conçus pour une lampe incandescente d'un maximum de 150 watts. Les appareils d'éclairage fluorescents compacts devront avoir la puissance (en watts) spécifiée et devront être fournis avec une lampe et un ballast (électronique, à facteur de puissance élevé, à faible distorsion harmonique, pour les appareils de 18 et 26 watts).

Les appareils d'éclairage à DEL doivent être certifiés par une tierce partie selon CSA 22.2 250.0 et UL 1598C. Les appareils d'éclairage à DEL doivent aussi avoir une classification NEMA 4X et IP66 pour les installations de lavage et les milieux corrosifs. Les luminaires à DEL pour les environnements dangereux doivent être certifiés par tiers à UL 844 pour la classe I, div. 2 et classe II, div. 2.

Les modules de modification d'éclairage à DEL doivent être certifiés selon CSA 22.2 n° 250.1 et conformes à UL 1598C.

PRODUITS APPROUVÉS - Appareils d'éclairage Sceptalight séries LVPF et LVPL fabriqués par IPEX Électrique Inc.

SCEPTALIGHT DEL

Lancement de trois produits Sceptalight à DEL : le module de modernisation d'éclairage à DEL, l'appareil d'éclairage à DEL pour service intensif et l'appareil d'éclairage à DEL à usage général. Les appareils Sceptalight à DEL permettent des économies d'énergie substantielles, jusqu'à 85 % par rapport aux appareils incandescents et jusqu'à 34 % par rapport aux appareils fluorescents. De plus, les appareils Sceptalight à DEL ont une durée de vie supérieure à 50 000 heures sans avoir besoin du moindre entretien.

Fabriqué en matériaux très résistants et durables, le globe en polycarbonate résiste aux chocs et à la dégradation par les rayons UV. Le dissipateur de chaleur, spécialement conçu, évacue la chaleur produite par les DEL dans l'environnement extérieur, assurant ainsi une longue durée de vie et des performances optimales aussi bien dans un milieu chaud que froid. Les appareils Sceptalight à DEL ont été soumis à des essais et certifiés pour un usage à l'extérieur, à l'intérieur, dans des endroits humides, des installations de lavage et des environnements dangereux* et corrosifs. Ils sont certifiés selon les normes d'appareils d'éclairage à DEL les plus récentes et approuvés selon NEMA 4X.

* LVPE-LED-HAZ seulement



DONNÉES PHOTOMÉTRIQUES

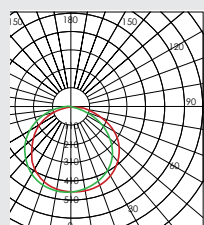

15W 120V
DEL à givré

NORMES

PRODUCT	UTILISATION APPROUVÉE	NORMES
LLED-15 (I moteur léger seulement)	EMPLACEMENT HUMIDE	CSA C22.2 250, UL 1598C
LVPE-LED	EMPLACEMENT MOUILLÉ	CSA C22.2 250, UL 1598C
LVPE-LED-HAZ	EMPLACEMENT DANGEREUX	CSA C22.2 250, UL 1598C, UL 844
	Classe I, Div 2 Groupes A, B, C et D ete Class II, Div 2 Groupes F et G	



OPTION INTÉRESSANTE POUR MODERNISATION D'ÉCLAIRAGE

Les DEL Sceptalight s'adaptent facilement aux installations existantes pour des économies d'énergie appréciables.

RESISTANCE À LA CORROSION

Le dissipateur de chaleur est recouvert d'un revêtement durable pour la protection contre la corrosion.

CLASSEMENT NEMA 4X ET IP66

Approuvé pour les endroits humides, le lavage au jet et les milieux corrosifs.

DISSIPATION DE LA CHALEUR

Un dissipateur spécialement conçu assure une performance optimale et une longue durée de vie de plus de 50 000 heures.

EFFICACITÉ ÉNERGÉTIQUE

Éclairage de 1575 lumens ne consommant que 15 W d'électricité.

GRADATION

L'intensité de la lumière est réglable jusqu'à 5 % de sa capacité pour un contrôle optimal de l'éclairage.

GLOBE DE POLYCARBONATE

Résistant aux chocs et aux intempéries pour les environnements difficiles.

CARACTÉRISTIQUES TECHNIQUES

LUX LUMINEUX.....	1575 LM
TENSION D'ENTRÉE.....	120 V CA
FRÉQUENCE.....	60 Hz
PUISSANCE NOMINALE.....	15 W
TEMPÉRATURE DE COULEUR.....	5000 K
CRI.....	> 80

FACTEUR DE PUISSANCE.....	> 0,98
DISTORSION HARMONIQUE TOTALE.....	10,5 %
TEMPÉRATURE DE SERVICE.....	-40 °C À 40 °C
PLAGE DE RÉGLAGE D'INTENSITÉ.....	JUSQU'À 5 %
DURÉE DE VIE NOMINALE.....	> 50 000 HEURES
GARANTIE*.....	DE 5 ANS

*GARANTIE ET RESPONSABILITÉ LIMITÉES: Pour plus de détails, consulter les Modalités et conditions de vente spécifiques ainsi que la Garantie et responsabilité limitées d'IPEX applicables pour le module d'éclairage de remplacement Sceptalight™ à DEL, disponibles au www.ipexna.com.

FLUORESCENTS COMPACTS SCEPTALIGHT

Les appareils fluorescents compacts Sceptalight combinent la remarquable résistance aux produits chimiques et à la corrosion que leur confère une conception thermoplastique et les économies en énergie procurées par les appareils fluorescents compacts. Assurant un rendement par watt de quatre à cinq fois supérieur à celui des appareils incandescents, les appareils fluorescents compacts Sceptalight augmentent la durée de vie de l'ampoule de 10-20 fois. Sans compromettre l'intensité de l'éclairage, ils utilisent 75 % moins d'énergie que les appareils à incandescence, réduisant le coût total en énergie et entretien. Offerts en modèles à deux et à quatre tubes, ils comprennent le ballast.

Quatre tubes

- Offerts en 18 et 26 watts
- Le ballast électronique assure un « démarrage instantané » même à une température de -25 °C
- Assure une durée de vie de l'ampoule de 10 000 heures



CONSTRUCTION STABLE

Des pieds de fixation renforcés assurent un montage sécuritaire.

ADAPTABILITÉ

Les ouvertures taraudées pour conduits permettent un raccordement sur des chemins de câbles non métalliques et métalliques.

JOINTS ÉTANCHES À L'EAU

Des joints d'étanchéité en silicone résistant à la chaleur et aux intempéries protègent l'appareil contre la pénétration de l'humidité.

LONGUE DURÉE DE VIE

Les appareils non métalliques Sceptalight se caractérisent par leur longue durée de vie et leur facilité d'entretien - contrairement aux appareils et grilles de protection métalliques qui se corrodent et se grippent.

USAGE INTÉRIEUR/EXTÉRIEUR

Grâce à un matériau résistant aux rayons ultraviolets, les appareils Sceptalight s'utilisent aussi bien à l'intérieur qu'à l'extérieur.

RÉSISTANCE À LA CORROSION

Le thermoplastique résiste aux acides, alcools, alcalis, solvants organiques, détergents/produits de nettoyage, graisses et huiles, ainsi qu'à plusieurs autres produits chimiques. Résiste à une exposition à la lumière solaire, à la chaleur et aux intempéries extrêmes.

DURABLE, RÉSISTANCE AUX CHOCS

La grille de protection non métallique à haute résistance aux chocs résiste aux chocs physiques, aux produits chimiques et à la déformation sous l'effet de la chaleur.

SCEPTALIGHT INCANDESCENT

Les appareils d'éclairage à incandescence Sceptalight représentent le choix le plus pratique pour les besoins quotidiens des installations commerciales, industrielles, maritimes et agricoles. Nos appareils à incandescence reçoivent une ampoule de 150 W au maximum et conviennent parfaitement à un éclairage de courte durée, ainsi qu'aux applications avec clignotement et réglage d'intensité.

Pour un usage d'une intensité légère à modérée, n'exigeant pas le même degré de robustesse, la gamme Sceptalight comprend un appareil d'éclairage à usage général, économique, à montage au plafond.



SOUPLESSE D'INSTALLATION

Les appareils se montent selon plusieurs méthodes : au plafond, au mur ou par suspension, suivant les exigences d'installation.

USAGE INTÉRIEUR ET EXTÉRIEUR

Des joints d'étanchéité résistants à la température et aux intempéries protègent les appareils contre la pénétration d'humidité.

UNE SOLUTION ÉCONOMIQUE

Économiques à installer, les appareils reçoivent une ampoule à incandescence de 150 watts au maximum.

ENVIRONNEMENTS D'ÉCLAIRAGE ADAPTABLES

Un choix idéal pour un éclairage de courte durée, ainsi que des applications avec clignotement et réglage d'intensité.

GLOBES COLORÉS RÉSISTANTS À LA CHALEUR

Offerts dans une gamme de globes colorés résistants à la chaleur en vue de transformer l'éclairage en indicateur ou en témoin avertisseur.

RÉSISTANTS À LA CORROSION

Une fabrication en thermoplastique assure une résistance à l'exposition directe à la lumière solaire, à la chaleur et aux intempéries extrêmes.

ZONES HUMIDES

Description	Numéro de pièce	Code de produit	Ouverture
-------------	-----------------	-----------------	-----------

Montage au plafond avec globe en polycarbonate givré

DEL 15 W LLED Module d'éclairage de remplacement	LLED-15	277120	-
DEL 15 W LVPF Appareil d'éclairage très robuste	LVPF-LED-HAZ	277121	4 x 3/4 po
DEL 15 W LVPE Appareil d'éclairage tout usage	LVPE-LED	277122	2 x 1/2 po - 2 x 3/4 po

Montage au plafond avec globe en verre transparent standard

26 W Compact, fluorescent	LVPL26C	077170	4 x 3/4 po
18 W Compact, fluorescent	LVPL18C	077210	4 x 3/4 po

Montage au plafond avec globe en polycarbonate clair (sans grille)

26W Compact, fluorescent	LVPL26PCC	077176	4 x 3/4 po
18W Compact, fluorescent	LVPL18PCC	077211	4 x 3/4 po

Support de fixation mural (Pour zones humides)

Support de fixation mural	LWB150	077233	-
---------------------------	--------	--------	---

Pour un appareil à montage mural, sélectionner et commander le modèle approprié d'appareil à montage au plafond (puissance en watts et globe), selon les indications ci-dessus, et ajouter LWB 150. Sceptalight appareils compacts fluorescents sont livrés complets avec lampe et le ballast.

Appareil d'éclairage tout usage incandescent, 150 Watt

Avec globe de verre standard	LVPE150-10/15	077493	2 x 1/2 po - 2 x 3/4 po
Avec globe en polycarbonate	LVPE150-PCC	077181	2 x 1/2 po - 2 x 3/4 po
Avec globe de verre standard et grille Lampe de 60W maximum à incandescence avec du polycarbonate monde	LVPE150-10/15G	077402	2 x 1/2 po - 2 x 3/4 po
Avec globe de verre résistant à la chaleur, ROUGE	LVPE150HRR	077599	2 x 1/2 po - 2 x 3/4 po
Avec globe de verre résistant à la chaleur, BLEUE	LVPE150HRB	077579	2 x 1/2 po - 2 x 3/4 po
Grille de protection pour LVPE	LVPU150	077558	-

ZONES À RISQUE



Description	Numéro de pièce	Code de produit	Ouverture
-------------	-----------------	-----------------	-----------

Montage au plafond avec globe en polycarbonate givré

Luminaire robuste à DEL 15W LVPF	LVPF-LED-HAZ	277121	4 x 3/4 po
----------------------------------	--------------	--------	------------

Tous les emplacements dangereux sont cotés CLASSE I, DIV 2, Groupes A, B, C et D et CLASSE II, DIV 2 Groupes F et G.

ACCESSOIRES ET PIÈCES

Description	N° de pièce	Code de produit
-------------	-------------	-----------------

Globe de verre standard

Clair	LGC150	077247
-------	--------	--------

Globe en polycarbonate (pour utilisation avec lampe compacte, fluorescente ou lampe incandescente maximum 60W)

Clair	LPCC18	072833
Rouge	LPCR18	077912

Globe résistant à la chaleur

Clair	LG150T	077909
Rouge	LCGR150T	077239
Bleu	LCGB150T	077910

Boite avec trous filetés



LFB150C	077250
LFB150T *	077251

*LFB150T est complet avec boite avec trou de 1/2 po fileté dans le couvercle

Pièces pour appareils (LVPF, LVPL, LPMF, LPPL)

Boîtier de montage au plafond	LVPB 150	077243
Chapeau de suspension	LPC 150	077246
Support mural 90°	LWB 150	077233
Grille de protection à visser	LVPG 150	077978

Remplacement de supports de lampes

18 Watt (4 broches)	LLH 18	072818
---------------------	--------	--------

Garnitures d'étanchéité

Garniture pour boîtier	LBGASK 150	072820
------------------------	------------	--------

Ballasts

26 Watt ballast électronique (HPF)	LEB 26	077080
------------------------------------	--------	--------

OPTIONS D'INSTALLATION

Sceptalight DEL peut être adapté avec supports de plafond seulement

MONTAGE AU PLAFOND

Boîte munie d'ouvertures filetées et de fixation incorporés.

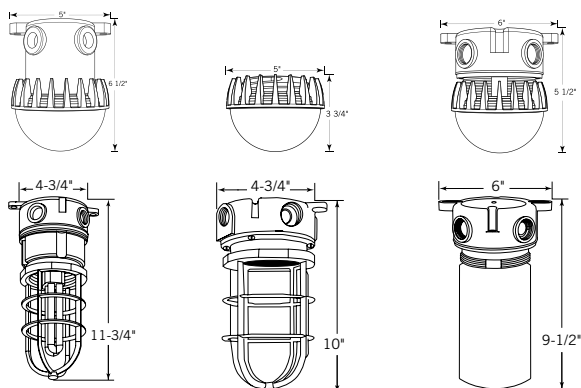

APPAREILS TOUT USAGE MONTÉS AU PLAFOND

Boîte munie d'ouvertures filetées et de fixation incorporés.

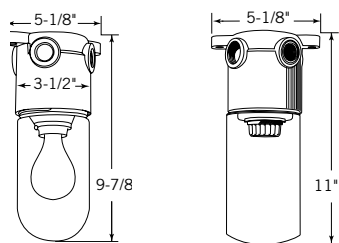

OPTIONS DE GLOBES

(Seulement pour les options d'incandescent et de fluorescent)

GLOBES STANDARDS EN VERRE TRANSPARENT

Un choix idéal pour l'éclairage à usage général, tant à l'intérieur qu'à l'extérieur.

GLOBES EN POLYCARBONATE TRANSPARENT

Globes résistants aux chocs pour une protection supplémentaire en cas de contact accidentel.

GLOBES COLORÉS RÉSISTANTS À LA CHALEUR

Offerts en rouge, bleu – en vue de transformer l'éclairage en indicateur ou en témoin avertisseur.



Polycarbonate clair



Verre clair standard ou traité thermiquement



Verre bleu traité thermiquement



Verre rouge traité thermiquement

Premier conduit à avoir été mis sur le marché, le Super DuctMC de IPEX est spécialement étudié et fabriqué en vue de procurer la haute résistance aux chocs et à l'écrasement aujourd'hui exigée par les entreprises de services publics pour leurs installations de conduits souterrains.

Fabriqué à partir d'un composé spécialement formulé, le Super DuctMC résiste à des charges physiques élevées, tout en offrant suffisamment de flexibilité pour le cintrage sur place, nécessaire en cas de changement léger d'élévation ou de direction. De plus, le Super DuctMC facilite le tirage des câbles grâce à sa paroi intérieure lisse.

Conduit pour câbles de puissance de communications



Le conduit Super Duct

70

Raccords Super Duct

73

Supports séparateurs pour conduits souterrains

76



CONDUIT ÉLECTRIQUE ET DE COMMUNICATIONS

2" - 6" (50mm - 150mm)

SUPER^{MD} DUCT

Super Duct est un produit qui a fait ses preuves auprès des entrepreneurs et des consultants spécialistes des services utilitaires. Il est aussi reconnu comme étant le premier-né de la génération des canalisations souterraines.

Super Duct est fabriqué d'une composition de résine vinylique distinctive. Elle est, en effet, technologiquement conçue pour résister à des forces d'impact et d'écrasement élevées dont Super Duct est mis en présence lors de la construction. Cette composition infère au Super Duct un coefficient de friction très bas, approprié pour son usage.

Super Duct, un «conduit de type 2», est conforme aux exigences de la norme ACNORC22.2 No. 211.1. Cette norme le décrit comme étant un conduit de type DB2/ES2 qui peut être soit enterré dans le sol (DB : direct burial) ou enrobé de béton (ES : «encasement»).

APPLICATIONS

- Usage général
- Communications
- Télécom
- Câble
- Complexes hospitaliers / médicaux
- Édifices commerciaux

NORMES

 CSA C22.2 No. 211.1

AVANTAGES

- 1 Léger**
Grâce à sa légèreté, Super Duct est facile à transporter et à manipuler. Cette propriété se reflète sur les coûts de la main-d'oeuvre qui se voient considérablement réduits.
- 2 Longueurs plus grandes**
Super Duct est offert en longueurs de 10 pi (3m) et 20 pi (6,1m), réduisant considérablement le nombre de joints tout en accélérant la pose.
- 3 Joint par emboîtement**
L'assemblage facile sur le chantier des tuyaux Super Duct se fait par le principe de l'emboîtement.
- 4 Résistance à la compression**
Le composé spécialement formulé du Super Duct lui confère une résistance inégalée aux forces de compression.
- 5 Coefficient de friction faible**
La surface intérieure lisse du conduit Super Duct réduit le frottement lors du tirage du câble conducteur.
- 6 Contrôle de la qualité**
Des essais sévères sont continuellement effectués afin de s'assurer que Super Duct est toujours conforme à un standard de qualité supérieur.
- 7 Cintrage sur le site**
La flexibilité naturelle du Super Duct permet un cintrage sur le chantier, pour un changement de direction mineur latéral ou vertical.



SUPER DUCT (TYPE DB-2)

Description	Exigences CSA	Référence
Rigidité à 5%	43,5 psi (300 kPa)	CSA C22.2 No. 211.1
Résistance à l'écrasement	198 lb à 73°F (90 kg à 23°C) déflexion résiduelle de 10% max	CSA C22.2 No. 211.1
Résistance à l'impact	45 lb·pi à 73°F (61J à 23°C) 25 lb·pi à 0°F (34J à -18°C)	CSA C22.2 No. 211.1
Tension résiduelle	149°F (65°C) pendant 4 heures Refroidi à 73°F (23°C) 0,5% de retrait maximum	CSA C22.2 No. 211.1
Étanchéité des joints	Minimum 5 psi (35 kPa) durant 24 heures	CSA C22.2 No. 211.1

Note: Super Duct rencontre ou excède toutes les exigences des normes CSA.

CINTRAGE FONCTIONNEL

Le conduit en PVC s'adapte aux nécessités pratiques du chantier. En effet, sa flexibilité admet un cintrage qui permet un changement de direction latéral ou vertical sans utilisation de raccords spéciaux. Le tableau ci-dessous démontre la déviation maximale à froid en fonction de la dimension nominale et de la valeur de décalage admissible pour Super Duct.

VALEUR DE DÉCALAGE ADMISSIBLE POUR SUPER DUCT

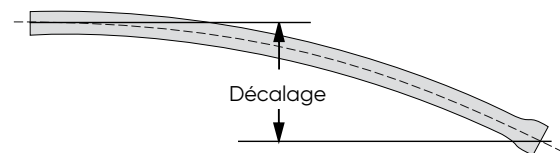

Diamètre		Décalage max. longueur de 3 m (10 pi)		Décalage max. longueur de 6,1 m (20 pi)	
po	mm	po	mm	po	mm
2	50	20	508	79	2 007
3	75	14	356	56	1 422
3-1/2	90	12	305	49	1 245
4	100	11	279	43	1 092
5	125	7	178	35	889
6	150	7	178	29	737

NOTES:

- Aucune déviation axiale ne doit être pratiquée au joint.
- Les valeurs ci-dessus ont été calculées à une température de 23° C (73° F). Au-dessous du point de congélation, le rayon de cintrage sera beaucoup plus grand.

SPÉCIFICATIONS ABRÉGÉES

PRODUIT

Le conduit utilisé doit être identifié Super Duct ou un équivalent approuvé. Le conduit, les raccords et les supports séparateurs Monobloc et la colle à solvant doivent être du même fournisseur.

Le conduit doit être bien mis en place et consolidé mécaniquement avec des supports séparateurs Monobloc IPEX ou des cales à verrouillage vertical afin de prévenir tout désalignement de l'ensemble durant la construction.

MARQUAGE

Le conduit doit porter un marquage indélébile qui indique le lieu de fabrication, la date, le quart de travail et l'extrudeur qui a servi à le fabriquer.

MATÉRIEL

Le conduit doit être utilisé pour une construction souterraine par enchâssement dans le béton ou directement enterré. Il doit être fabriqué d'une composition de PVC qui contient des agents modificateurs inertes qui accroissent sa souplesse et améliorent sa résistance aux intempéries et ses caractéristiques de fléchissement.

NORMALISATION

Le conduit Super Duct de type DB2 et les raccords à joint collé tels que manufacturés par IPEX, doivent être certifiés conformes à la norme CSA C22.2 N° 211.1. Ils doivent, de plus, être installés selon les règles du Québec aux articles 12-1150 à 12-1166. Les manchons à emboîtures coniques doivent être utilisés enchâssés dans le béton seulement.



INSTALLATION

COUDES

Les coudes de 90°, 45° et 22 1/2° sont disponibles dans les diamètres de 50 mm à 150 mm (2 à 6 po) avec des rayons de 24, 35, 42 et 60 po. Tous les coudes sont offerts avec une tangente de 15,2 cm (6 po). La longueur installée médiane (L) peut être calculée comme suit;

$$L = \left(\pi r \times \frac{\$}{180} \right) + 2 (\text{tangente})$$

Où : $\pi = 3,14$

L = longueur installée médiane

r = rayon du coude

$\$$ = angle du coude

tangente = 6 po

Exemple: pour un coude 90° de 3 po avec rayon de 36 po, calculer la longueur installée:

$$L = \left(3,14 \times 36 \times \frac{90^\circ}{180} \right) + 2 (6)$$

$$L = 69 \text{ po}$$

$$L(\text{mètres}) = \frac{L \text{ impérial}}{12 \times 3,281} = \frac{69 \text{ po}}{39,37} = 1,75 \text{ m}$$

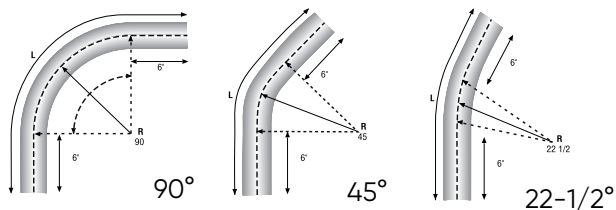

DILATATION ET CONTRACTION

Les précautions suivantes doivent être prises lorsque l'on prévoit de très grandes variations de température lors de la pose du Super Duct dans le sol.

1. Prévoir un excès de canalisations à chaque joint afin de compenser pour une contraction du circuit lorsque le sol est plus froid que le conduit. D'autre part, laisser un espace dans l'emboîture si une situation inverse se produisait.
2. Remblayer toujours à partir du joint vers l'extrémité du conduit.

Le coefficient de dilatation thermique du Super Duct est 3×10^{-5} po/po/°F ($5,4 \times 10^{-5}$ mm/mm/°C). Les graphiques montrent la dilatation en fonction de la température pour un conduit non enterré.

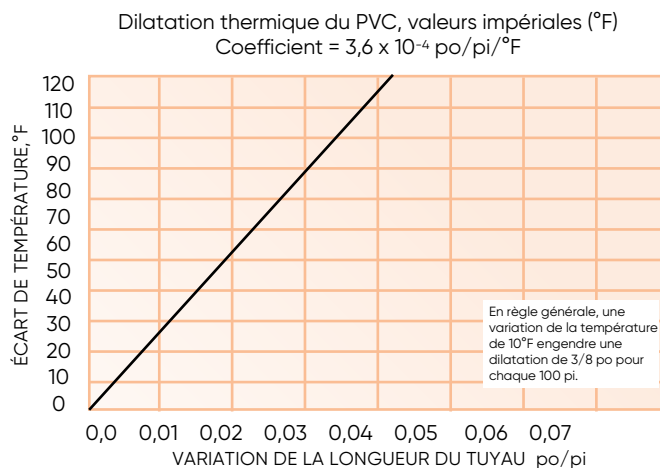

COEFFICIENT DE FRICTION STATIQUE

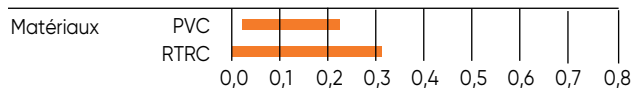

DIMENSIONS SUPER DUCT

Diamètre	D.I. minimal		Épaisseur nom.		D.E. moyen		
	po	mm	po	mm	po	mm	
2	50	2,001	50,83	,082	2,08	2,250	57,15
3	75	3,000	76,20	,097	2,46	3,250	82,55
3-1/2	90	3,480	88,39	,109	2,77	3,730	94,74
4	100	3,941	100,10	,120	3,05	4,216	107,09
5	125	4,974	126,34	,153	3,89	5,299	134,60
6	150	5,896	149,76	,180	4,57	6,275	159,39

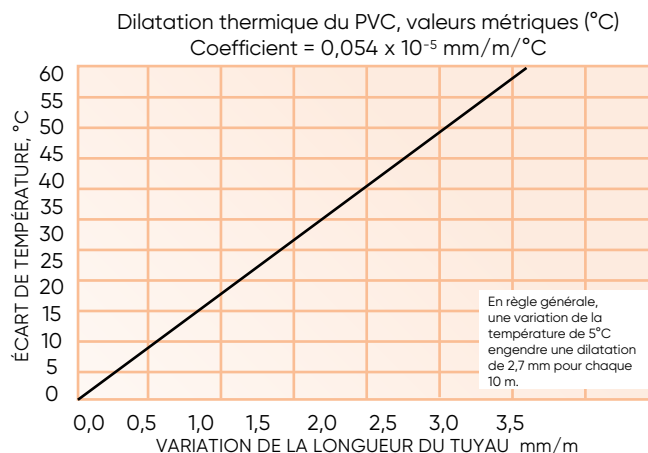

SÉLECTION DES PRODUITS SUPER DUCT RACCORDS SUPER DUCT

Dimension (po)	Code informatique	pi/palette	Poids/100pi(lb)
----------------	-------------------	------------	-----------------

CSA Type II – Longeurs de 10 pi à emboîture



2	008220	2 460	33,7
3	008230	1 120	61,2
3-1/2	008235	810	77,3
4	008240	630	99,2
5	008250	430	159,6
6	008260	280	226,6

CSA Type II – Longeurs de 20 pi à emboîture



2	008221	4 920	33,7
3	008231	2 240	61,2
3-1/2	008236	1 620	77,3
4	008241	1 260	99,2
5	008251	860	159,6
6	008261	560	226,6

Dimension (po)	Code informatique	pi/palette	Poids/100 pi(lb)
----------------	-------------------	------------	------------------

CSA Type II – avec fente

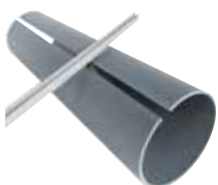

2	008222	2,460	33,7
3	008232	1,120	61,2
3-1/2	008237	810	77,3
4	008242	630	99,2
5	008252	430	159,6

Dimension (po)	N° de pièce	Code informatique
----------------	-------------	-------------------

Manchon à coller



2	SWC020	029001
2 (long)	SWC020L	029009
3	SWC030	029002
3-1/2	SWC035	029003
4	SWC040	029004
5	SWC050	029005
6	SWC060	029006

Manchon en polyéthylène (pression)



2	PFC020	029011
3	PFC030	029012
3-1/2	PFC035	029013
4	PFC040	029014
5	PFC050	029015
6	PFC060	029016

* Uniquement dans les installations par encastrement dans le béton

Manchon 5° à coller



2	5ACS20	029041
3	5ACS30	029042
3-1/2	5ACS35	029043
4	5ACS40	029044
5	5ACS50	029045
6	5ACS60	029046

Manchon 5° à coller (emboîtement pression)



2	5APF20	029620
3	5APF30	029030
3-1/2	5APF35	029502
4	5APF40	029998
5	5APF50	029050

* Uniquement dans les installations par encastrement dans le béton

Raccord de dilatation



2	EXPJ20	029151
3	EXPJ30	029152
3-1/2	EXPJ35	029153
4	EXPJ40	029154

RACCORDS SUPER DUCT

Dimension (po)	N° de pièce	Code informatique
----------------	-------------	-------------------

Réduction femelle à coller



3 x 2	RC3020	029021
3-1/2 x 2	RC3520	029039
3-1/2 x 3	RC3530	029022
4 x 2	RC4020	029023
4 x 3	RC4030	029024
4 x 3-1/2	RC4035	029025
5 x 4	RC5040	029026
6 x 4	RC6040	029027

Raccord en Y avec fente (à coller)



FENTE			
2	SPLY20	029463	
3	SPLY30	029052	
3-1/2	SPLY35	029053	
4	SPLY40	029054	

Tronçon bout mâle, évasé



2	BELL20	029061
3	BELL30	029062
3-1/2	BELL35	029063
4	BELL40	029064
5	BELL50	029065
6	BELL60	029066

Tronçon de bout femelle évasé avec débouchure



3	TERM30	029826
3 1/2	TERM35	029523
4 (avec perf.)	TERM40H	029822
4 (sans perf.)	TERM40W	029827

Bouchon femelle à coller



2	SWCA20	029071
3	SWCA30	029072
3-1/2	SWCA35	029073
4	SWCA40	029074
5	SWCA50	029075
6	SWCA60	029076

Bouchon mâle conique (avec épaulement)



2	PLUG20	029131
3	PLUG30	029132
3-1/2	PLUG35	029133
4	PLUG40	029078
5	PLUG50	029079
6	PLUG60	029136

Dimension (po)	N° de pièce	Code informatique
----------------	-------------	-------------------

Coude 90° à grand rayon (m-f)



2 x 24 R	902024	029091
2 x 36 R	902036	029092
2 x 60 R	902060	029036
3 x 24 R	903024	029055
3 x 36 R	903036	029093
3 x 60 R	903060	029134
3-1/2 x 24 R	903524	029123
3-1/2 x 36 R	903536	029094
3-1/2 x 60 R	903560	029135
4 x 24 R	904024	029047
4 x 36 R	904036	029095
4 x 60 R	904060	029096
5 x 42 R	905042	029097
5 x 60 R	905060	029037
6 x 60 R	906060	029098

Coude 45° à grand rayon (m-f)



2 x 24 R	452024	029111
2 x 36 R	452036	029112
3 x 24 R	453024	029082
3 x 36 R	453036	029113
3-1/2 x 36 R	453536	029114
4 x 24 R	454024	029128
4 x 36 R	454036	029115
4 x 60 R	454060	029116
5 x 42 R	455042	029117
6 x 60 R	456060	029118

Coude 22 1/2° à grand rayon (m-f)



3 x 36 R	223036	029085
4 x 36 R	224036	029204
5 x 42 R	225042	029249
5 x 30 R	-	029257
3 x 150 R	-	029536
4 x 150 R	-	029596

Note: Adaptateurs conduits souterrains en FRE offerts sur demande

DIMENSIONS - RACCORDS

	Dimension (po)	N° de pièce	Code informatique
	2 et 2-1/2	UPP35	029386
	3 et 3-1/2	UPP45	029387
	4	UPP55	029388
	5	UPP60	029389
	6	UPP65	029390

Adaptateur femelle en PVC (CS à CR, f-f_{fil.})

	2	FEMA20	029141
	3	FEMA30	029142
	3-1/2	FEMA35	029143
	4	FEMA40	029144
	5	FEMA50	029145
	6	FEMA60	029146

	Dimension (po)	N° de pièce	Code informatique
	3 x 2	ARIG3020	029191
	4 x 2	ARIG4020	029192
	4 x 3	ARIG4030	029187

Adaptateur réduit femelle (CS à CR (f-f) (à coller))

Manchon adaptateur en PVC - Ciment amiante ou fibre enrobée de bitume

	3 1/2	ACFB35	029163
	4	ACFB40	029164

Adaptateur femelle (CS à CR)

	2	ARIG20	029181
	2 (long)	ARIG20L	029188
	3	ARIG30	029182
	3-1/2	ARIG35	029183
	4	ARIG40	029184
	5	ARIG50	029185
	6	ARIG60	029186

Note: adaptateurs conduits souterrains EN RE offerts sur demande



Scepter[™]
Raccords et conduits en PVC rigide

- Haute résistance à la traction et aux chocs
- Étanchéité au béton
- Classe FT-4



EPR

- Installation rapide et facile
- Restauration de l'intégrité structurale
- Réparations en laissant les câbles à l'intérieur



Sceptalight[™]

- Endroits humides ou dangereux
- Joint étanche à l'eau protégeant contre l'humidité et la corrosion



Faites le bon choix!

Pourquoi les entrepreneurs électriciens font-ils des produits Scepter d'origine leur premier choix?

- Performance
- Une équipe de ventes spécialement motivée
- Des produits de qualité
- Innovation

Faites confiance à IPEX pour des produits de qualité et un service hors pair.

SUPPORTS SÉPARATEURS POUR CONDUITS SOUTERRAINS

2 po à 6 po (50mm à 150mm)

IPEX offre une vaste gamme de supports séparateurs pour conduits/ gaines répondant à vos besoins en installations souterraines. Nos supports séparateurs se caractérisent par un comportement en service uniforme, une grande stabilité et permettent d'éliminer les contraintes directes sur les gaines que l'on doit encastrer dans le béton.

SUPPORTS SÉPARATEURS INTERVERROUILLÉS

Les supports séparateurs interverrouillés IPEX offrent une séparation uniforme entre les rangées et les colonnes de conduits et, lorsque assemblés avec les conduits, créent une structure stable pour le béton. Les supports séparateurs se connectent rapidement et facilement en les glissant ensemble horizontalement et en les verrouillant verticalement, pour une configuration sur mesure de massif de conduits. Des innovations supérieures comme les encoches qui permettent un meilleur alignement et une répartition plus uniforme des barres d'armature au voisinage d'un massif de conduits, pour une installation encore plus rapide et plus simple.

Les supports séparateurs sont offerts en diamètres supportant de façon indépendante des conduits de 2, 3, 4, 5 et 6 po et chaque diamètre offre une gamme de séparations de 1 à 3 po.

SUPPORTS SÉPARATEURS MONOBLOC^{MC}

Les supports séparateurs Monobloc conviennent aux dimensions spécifiques du conduit DB et EB et peuvent être utilisés autant comme base ou intermédiaire de séparateurs pour plus de versatilité. Les supports séparateurs Monobloc supportent les conduits DB/EB de diamètres 2 à 5 po et sont offerts dans une gamme de configurations offrant une séparation de 1 à 3 po entre les conduits. Pour réduire le temps d'assemblage sur le site, ces séparateurs sont offerts en unités simples, doubles, triples ou quadruples. Quelle que soit le nombre de conduits parallèles, ils peuvent être assemblés en combinant des séparateurs Monobloc (i.e. un support à 2 arceaux et un support à 3 arceaux créent un support à 5 arceaux).

Les supports séparateurs Monobloc résistent à toutes les températures, sont légers et faciles à utiliser. Offerts en 29 modèles différents, plusieurs avec barres d'armature, ce qui vous permet d'utiliser le support séparateur approprié pour pratiquement n'importe quelle installation de conduits.

APPLICATIONS

- Massifs de conduits souterrains
- Campus médical
- Campus universitaire

AVANTAGES

- 1** Innovation dans les barres d'armatures
Des encoches pour barres d'armature permettent un meilleur alignement et une répartition plus uniforme des barres d'armature au voisinage d'un massif de conduits, pour une installation encore plus rapide et plus simple.
- 2** Conception innovatrice
Vingt-six des 29 supports séparateurs MONOBLOC peuvent s'utiliser indifféremment comme bases ou comme blocs intermédiaires.
- 3** Un maximum de souplesse
Il est facile de regrouper des supports séparateurs MONOBLOC de différentes dimensions pour obtenir la largeur voulue des massifs de conduits.
- 4** Résistance et flexibilité
Fabriqués en polyéthylène haute densité flexible, les supports séparateurs MONOBLOC résistent facilement aux intempéries et aux conditions difficiles que l'on rencontre normalement sur un chantier de construction.
- 5** Les trous intégrés offrent une fixation et une stabilité du support séparateur de base.



SAVIEZ-VOUS?

Le support séparateur de base Monobloc de 4x3x3 po (100x75x75x75) permet de réduire les coûts des matériaux et de la main d'oeuvre. En réduisant de 1 pouce (25 mm) l'épaisseur du béton lors de l'encastrement d'un massif de conduits, ce support séparateur permet d'économiser quatre verges cube (3 m³) de béton dans le cas d'un massif de conduits de 500 pieds (152 m) de longueur et de 30 pouces (750 mm) de largeur.

SUPPORTS SÉPARATEURS INTERVERROUILLÉS

Les supports séparateurs interverrouillés IPEX offrent une séparation uniforme entre les rangées et les colonnes de conduits et, lorsque assemblés avec les conduits, créent une structure stable pour le béton. Les supports séparateurs se connectent rapidement et facilement en les glissant ensemble horizontalement et en les verrouillant verticalement, pour une configuration sur mesure de massif de conduits. Des innovations supérieures comme les encoches qui permettent un meilleur alignement et une répartition plus uniforme des barres d'armature au voisinage d'un massif de conduits, pour une installation encore plus rapide et plus simple.

DISTANCE RECOMMANDÉE : 6 PI – 7 PI

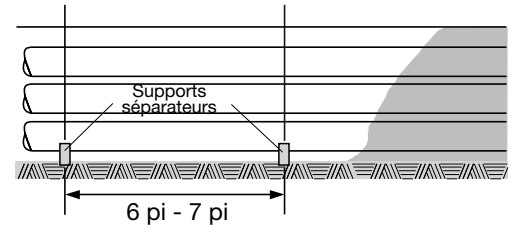

Dimension (po)	N° de pièce	Code informatique	Dimensions (pouces)					
			C	D	E	F	G	H

Supports séparateurs intermédiaires à verrouillage vertical

2 x 11/2	IS3530	029550	1,52	1,50	3,95	3,95	3,94	0,63
2 x 2	IS3535	029551	2,03	2,06	4,48	4,48	4,47	0,63
2 x 3	IS3545	029552	3,00	3,03	5,45	5,45	5,44	0,63
3 x 11/2	IS4530	029582	1,50	1,45	5,15	5,12	5,12	0,88
3 x 2	IS4535	029554	2,00	1,88	5,64	5,63	5,63	0,88
3 x 3	IS4545	029555	3,00	2,88	6,66	6,63	6,63	0,88
4 x 1	IS5520	029583	1,00	1,03	5,66	5,63	5,63	0,88
4 x 11/2	IS5530	029557	1,50	1,39	6,13	6,14	6,13	0,88
4 x 2	IS5535	029558	2,00	1,88	6,64	6,63	6,63	0,88
4 x 3	IS5545	029559	3,00	2,90	7,64	7,64	7,63	0,88
5 x 11/2	IS6030	029584	1,68	1,69	7,37	7,37	7,37	0,88
5 x 2	IS6035	029561	2,25	2,15	7,89	7,89	7,88	0,88
5 x 3	IS6045	029562	3,06	2,96	8,70	8,70	8,69	0,88
6 x 11/2	IS6530	029563	1,50	1,38	8,24	8,22	8,21	0,88
6 x 2	IS6535	029564	2,00	1,89	8,74	8,73	8,72	0,88
6 x 3	IS6545	029565	3,00	2,90	9,77	9,77	9,75	0,88
* 8 x 2	IS8035	029294	2,06	2,00	10,58	10,80	10,80	*

* Ne possède pas de fentes pour barres d'armature

Dimension (po)	N° de pièce	Code informatique	Dimensions (pouces)			
			A	B	H	G

Base Vertical-Lok Spacers

2 x 1-1/2	BS3530	029566	3,04	4,25	0,63	3,94
2 x 2	BS3535	029567	3,04	4,25	0,63	4,47
2 x 3	BS3545	029568	3,04	4,25	0,63	5,44
3 x 1-1/2	BS4530	029585	3,00	5,84	0,88	5,12
3 x 2	BS4535	029570	2,97	4,78	0,88	5,63
3 x 3	BS4545	029571	3,00	4,81	0,88	6,63
4 x 1	BS5520	029586	3,00	5,32	0,88	5,63
4 x 1-1/2	BS5530	029573	3,00	5,31	0,88	6,13
4 x 2	BS5535	029574	3,06	5,38	0,88	6,63
4 x 3	BS5545	029575	3,06	5,38	0,88	7,63
5 x 1-1/2	BS6030	029587	3,00	5,84	0,88	7,37
5 x 2	BS6035	029577	3,13	5,94	0,88	7,88
5 x 3	BS6045	029578	3,19	6,00	0,88	8,69
6 x 1-1/2	BS6530	029579	3,02	6,38	0,88	8,21
6 x 2	BS6535	029580	3,02	6,38	0,88	8,72
6 x 3	BS6545	029581	3,00	6,38	0,88	9,75
* 8 x 2	BS8035	029293	3,00	7,25	*	10,80

* Ne possède pas de fentes pour barres d'armature

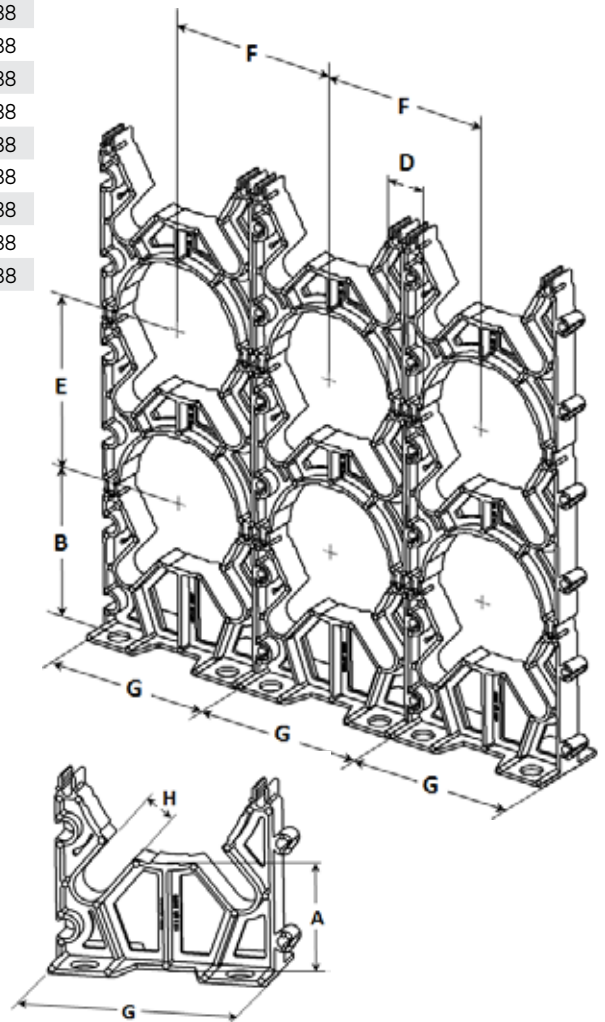
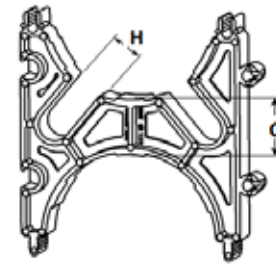

SUPPORTS SÉPARATEURS MONOBLOC

Les avantages des supports séparateurs Monoblocs

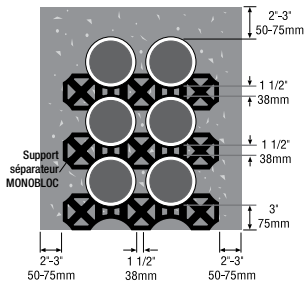

- Facile à installer et à manipuler grâce à sa légèreté
- Résistant aux intempéries
- Résilient par temps froid
- Souple tout en étant robuste
- Offert dans un grand choix de formes et dimensions
- Économique
- Immunisé contre la rouille, la moisissure et l'humidité
- Approuvé par la CSEVM, Hydro-Québec et Bell Canada
- Double application : base et intercalaire

Tableau de sélection (en pouces)

Dia. nom. du conduit (A)	Espacement vertical (B)	Espacement horizontal (C)	Distance sol/conduit (D)	Nombre d'arceaux (E)
2	1 1/2	1 1/2	3	2
3	1 1/2	1 1/2	3	2
3 1/2	1	1	2	2 - 3 - 4
4	1	1	2	1 - 2 - 3 - 4
4	1 1/2	1 1/2	3	2 - 3 - 4
4	2	2	3	1 - 2 - 3 - 4
4	3	3	3	2 - 3 - 4
4	3	3	4	2 - 3 - 4
4 1/2	2	2	3	1 - 2 - 3
5	1 1/2	2 1/8	3 5/8	1
5	1 1/2	1 1/2	3	2 - 3 - 4

Description (po) A, B, C, D	E	Code informatique	Dessin dimensionnel	Longueur F (po)
2 x 1 1/2 x 1 1/2 x 3	2 arceaux	029473	5	7.9
3 x 1 1/2 x 1 1/2 x 3	2 arceaux	029474	5	10.3
3 1/2 x 1 x 1 x 2	2 arceaux	029860	4	12.4
3 1/2 x 1 x 1 x 2	3 arceaux	029861	4	17.3
3 1/2 x 1 x 1 x 2	4 arceaux	029479	1	20.9
4 x 1 x 1 x 2	1 arceau	029475	1	8.3
4 x 1 x 1 x 2	2 arceaux	029476	1	13.5
4 x 1 x 1 x 2	3 arceaux	029477	1	18.8
4 x 1 x 1 x 2	4 arceaux	029478	1	24.2
* 4 x 1 1/2 x 1 1/2 x 3	2 arceaux	029470	2	14.2
* 4 x 1 1/2 x 1 1/2 x 3	3 arceaux	029471	2	20.0
* 4 x 1 1/2 x 1 1/2 x 3	4 arceaux	029472	2	26.0
* 4 x 2 x 2 x 3	1 arceau	029480	2	8.3
* 4 x 2 x 2 x 3	2 arceaux	029464	2	14.5

Description (po) A, B, C, D	E	Code informatique	Dessin dimensionnel	Longueur F (po)
* 4 x 2 x 2 x 3	3 arceaux	029465	2	20.7
* 4 x 2 x 2 x 3	4 arceaux	029499	2	27.0
* 4 x 3 x 3 x 3 (Base)	2 arceaux	029466	3	15.0
* 4 x 3 x 3 x 3 (Base)	3 arceaux	029488	3	22.5
* 4 x 3 x 3 x 3 (Base)	4 arceaux	029489	3	30.0
* 4 x 3 x 3 x 4	2 arceaux	029469	2	15.0
* 4 x 3 x 3 x 4	3 arceaux	029497	2	22.5
* 4 x 3 x 3 x 4	4 arceaux	029498	2	30.1
4 1/2 x 2 x 2 x 3	1 arceau	029485	6	8.7
4 1/2 x 2 x 2 x 3	2 arceaux	029486	6	15.5
4 1/2 x 2 x 2 x 3	3 arceaux	029487	6	22.2
5 x 1 1/2 x 1 1/2 x 3	2 arceaux	029494	5	16.2
5 x 1 1/2 x 1 1/2 x 3	3 arceaux	029495	5	23.1
5 x 1 1/2 x 1 1/2 x 3	4 arceaux	029496	5	30.0

* Les entretoises sont conçues pour recevoir des barres d'armatures. (Fentes pour barres d'armatures)

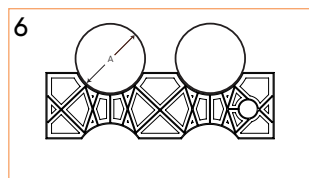
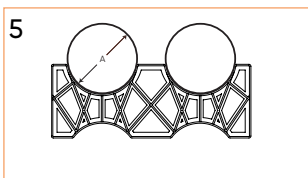
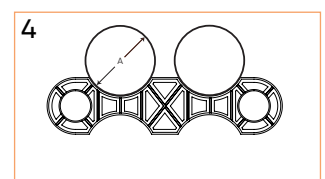
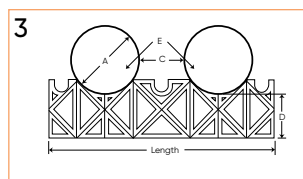
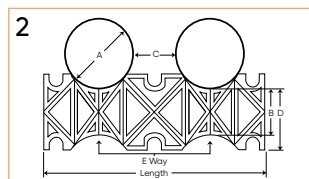
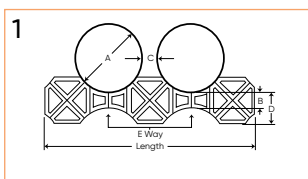

Dans le passé, il y a toujours eu très peu de choix concernant les solutions d'installation des boîtes électriques dans les bâtiments ICF, mais les boîtes électriques INEXO spécialement conçues pour les ICF offrent aujourd'hui la facilité d'installation ainsi que la finition appréciées par les installateurs et les propriétaires.

De par leur conception brevetée, les boîtes INEXO s'installent facilement n'importe où sur un mur en ICF, une fois le béton coulé. Ne nécessitant ni formation particulière, ni outils spéciaux, la boîte électrique INEXO s'insère aisément dans un mur en ICF : les « dents » de la boîte se mettent en place en poussant dessus et un clic sonore indique que la fixation est adéquate.

Offerte en versions à un seul, deux et trois composants pour les applications à la fois résidentielles et commerciales, la boîte électrique INEXO offre une capacité amplement suffisante pour les toutes dernières applications.

Produits de spécialité



Boîtes ICF INEXO

80

Protège-hauban

84



INEXO^{MC}

Jusqu'à maintenant, il y a toujours eu très peu de choix concernant les solutions véritablement professionnelles d'installation des boîtes électriques dans les maisons construites à l'aide de coffrages isolants pour béton (maisons ICF). Les boîtes électriques traditionnelles sont pénibles à installer et exigent souvent une bonne dose d'ingéniosité et un supplément de travail pour en arriver à un produit fini pourtant loin d'être idéal. Les autres boîtes offertes aux constructeurs de bâtiments ICF nécessitent une installation avant la coulée du béton, ce qui compromet le calendrier de réalisation de votre projet.

La conception brevetée¹ INEXO représente une solution véritablement professionnelle qui respecte votre calendrier de production et assure la qualité d'installation ainsi que la finition exigée par les constructeurs et appréciée par les propriétaires. Les boîtes INEXOMC s'harmonisent parfaitement avec les matériaux, outils et méthodes ayant trait aux ICF. Grâce à une gamme complète conçue pour les murs en ICF, les constructeurs sont en mesure de normaliser l'utilisation des boîtes électriques dans l'ensemble d'un bâtiment.

¹ Brevet No 6 932 628 et brevet en instance

APPLICATIONS

- Bâtiments avec coffrages isolants pour béton
- Écoles
- Églises
- Hôtels

NORMES



AVANTAGES

- 1 L'installation après la coulée du béton vous permet de suivre votre calendrier de production habituel.
- 2 Positionnement – Les boîtes INEXO s'installent n'importe où sur un mur en ICF, d'où une plus grande souplesse de positionnement, l'installateur n'étant plus obligé de fixer les boîtes aux attaches d'ICF, ni de percer et de les fixer aux murs de béton.
- 3 Disponibilité – Les boîtes pour usage résidentiel sont offertes en modèles à un seul, à deux et à trois composants.
- 4 Certification – Les boîtes sont entièrement certifiées selon les normes UL pour utilisation dans les ICF et résistent à des efforts de traction dépassant 100 lb – (soit deux fois la valeur standard exigée).

INSTALLATION RAPIDE ET FACILE

L'installation des boîtes INEXO ne nécessite aucune formation particulière, ce qui facilite le passage à une nouvelle solution.

ÉTAPE 1 :

Choisir l'emplacement de votre boîte. À l'aide d'un couteau thermique ou d'un outil de coupe, découper l'ouverture dans la mousse EPS.



ÉTAPE 2 :

Insérer la boîte INEXO dans cette ouverture et mettre en place les « dents » en poussant jusqu'à ce que l'on entende un « clic » – ce qui indique que la boîte est bien fixée. Lorsque l'on se trouve près d'une attache, il est possible d'utiliser deux des « dents » du côté sans attache et de visser dans l'attache en matière plastique par les trous pratiqués dans le rebord.



ÉTAPE 3 :

Tirer le câble NMD et continuer.



La capacité d'une boîte à un seul composant est de 19 pouces cubes

Une boîte INEXO comporte un retrait de 1/2 po pour cloison sèche, d'où un fini professionnel.

De par sa profondeur d'insertion de 2 1/4 po et sa paroi arrière lisse, la boîte INEXO a été spécialement conçue pour les ICF.



BOÎTE À USAGE RÉSIDENTIEL CONÇUE POUR UN CÂBLE NMD (14/2 – 10/3).

Le rebord sur tout le périmètre empêche la boîte de se tordre et de s'enfoncer dans la mousse en cas de serrage excessif. Cette innovation permet à l'installateur d'obtenir du premier coup un fini professionnel, sans boîtes bancales.

La présence de 3 trous pour vis et d'un rebord des deux côtés augmentent la souplesse d'installation.

Guides de niveau laser pour un maximum de précision dans le positionnement de la boîte

Les « DENTS », faciles à retirer et à remettre en place, font entendre un « clic » sonore lorsqu'elles sont insérées à fond et fixées à la mousse EPS.

Les « DENTS » se verrouillent en place, d'où une fixation rigide sans desserrement possible.

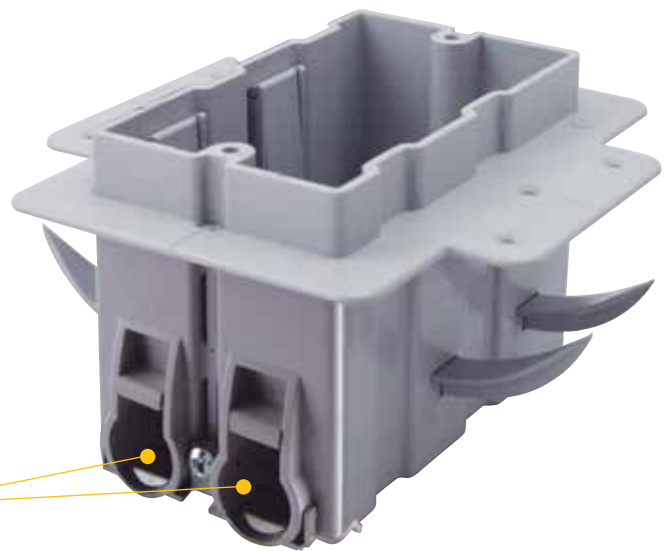

BOÎTE À USAGE COMMERCIAL CONÇUE POUR UN CÂBLE ARMÉ (AC) OU UN CÂBLE NMD

BOITES ICF INEXO

Description	N° de pièce	Code informatique
-------------	-------------	-------------------

Usage résidentiel (câble NMD 14/2 – 10/3)



Un seul composant	ICF-1-RLX	220003
Deux composants	ICF-2-RLX	220004
Trois composants	ICF-3-RLX	220005

Usage commercial (câble armé AC ou câble NMD)



Un seul composant	ICF-1-CU	220006
Deux composants	ICF-2-CU	220007
Trois composants	ICF-3-CU	220008

Description	N° de pièce	Code informatique
-------------	-------------	-------------------

Cloison Basse Tension



Cloison	LVD-RLX	220100
Pour la boîte résidentielle seulement		



La nouvelle cloison pour boîte INEXO ICF fournit à l'entrepreneur un moyen sécuritaire, rapide et commode de séparation de sources de tension différentes dans la même boîte.

BOÎTE À USAGE RÉSIDENTIEL AVEC CLOISON BASSE TENSION

INEXO^{MD}

LA BOÎTE FIB

Profondeur d'insertion de 2 1/4 po

Les « DENTS » s'enlèvent et se remplacent facilement

Les « DENTS » se verrouillent en place, d'où une fixation rigide dans la mousse EPS

La présence de 3 trous pour vis et d'un rebord des deux côtés augmentent la souplesse d'installation

Le rebord sur tout le périmètre empêche la boîte de se tordre et de s'enfoncer dans la mousse en cas de serrage excessif

Une boîte INEXO comporte un retrait de 1/2 po pour cloison sèche, d'où un fini professionnel

La capacité d'une boîte à un seul composant est de 19 pouces cubes



Lire par balayage pour visualiser la vidéo de démonstration ayant trait à notre produit ou visiter notre site Web.

LA BOÎTE ÉLECTRIQUE INNOVATRICE CONÇUE POUR LES BÂTIMENTS CONSTRUITS À L'AIDE DE COFFRAGES ISOLANTS POUR BÉTON (ICF)



Pour des renseignements détaillés sur le produit, visiter le site www.ipexna/inexo

PROTÈGE-HAUBAN

6-1/2 po à 7 po (2m à 2,13m)

OFFERTS DANS CERTAINES RÉGIONS SEULEMENT

APPLICATIONS

- Supporte et stabilise tiges et antennes

Le protège-hauban IPEX se glisse sur les tiges ou câbles métalliques destinés à assurer la tenue mécanique et la stabilité des poteaux et antennes. La couleur vive de ce tube signale la présence d'un danger à toute personne circulant dans les parages. De plus, il tient lieu d'amortisseur et réduit les risques de blessures.

AVANTAGES

- 1** **Couleur voyante**
La vive couleur jaune de ce dispositif de sécurité avertit tout passant de la présence d'un hauban, source de danger. Le protège-hauban peut également être aperçu dans l'obscurité grâce à sa surface réfléchissante.
- 2** **Structure flexible**
Le polymère de polyéthylène, avec lequel il est fabriqué, confère à ce dispositif une grande résistance à l'impact même par temps froid.
- 3** **Longévité supérieure**
Le protège-hauban IPEX est un produit durable qui résiste à la corrosion et à l'oxydation. Ses caractéristiques mécaniques ne seront donc pas modifiées par son exposition aux rayons ultraviolets et aux intempéries comme les pluies acides.
- 4** **Installation facile**
Le protège-hauban est tout simplement maintenu au hauban à l'aide d'une attache en alliage de zinc. Munie de mâchoires mobiles, cette attache est verrouillée afin de bien fixer le protège-hauban. Elle se replace facilement une fois l'entretien terminé.

SPÉCIFICATIONS ABRÉGÉES

Les protège-haubans devront être fabriqués avec du polyéthylène moyenne densité. Les protège-haubans devront avoir un marquage indiquant le nom ou le logotype du fabricant, ainsi que la date de fabrication. Ces inscriptions sont gravées à chaud sur la face des protège-haubans pour une identification permanente. Chaque protège-hauban devra être muni d'un collier de serrage en deux parties, en alliage de zinc anticorrosion.

DIMENSIONS STANDARD

Description	Code informatique	Longueur		Diamètre intérieur (moyen)		Chevauchement du joint		Épaisseur de la paroi (moyen)		Emb. std. (ballot)	Quantité / palette	Poids approximatif	
		pi	m	po	mm	po	mm	po	mm			lb/pi	kg/m
Petit - Jaune	025504	6,5	2,00	1,75	44,45	2,36	60	0,083	2,1	10	140	0,43	0,64

Dotés d'une résistance mécanique et chimique à une foule de conditions environnementales, que ce soit au-dessus ou en dessous du sol, les produits «innerduct» FiberTel^{MC} en polyéthylène haute densité (PEHD) constituent le choix idéal tant pour les tronçons courts et longs que les installations sur de grandes distances, dans les domaines des communications, de la transmission des données, de la télévision par câble et comme conduits à usage général.

De par leurs caractéristiques uniques – flexibilité, durabilité, légèreté, résistance à la rupture élevée et haute résistance aux rayons ultraviolets – les produits FiberTel se prêtent à plusieurs méthodes d'installation : technologie sans tranchée, enfouissement direct, pose en tranchée ouverte et tirage dans des fourreaux pour conduits.

Systemes de télécommunications



Conduit interne en PEHD FiberTel

86

CONDUIT FIBERTEL EN PEHD

1/2 po à 8 po (12mm à 200mm)



FiberTel^{MD} en polyéthylène haute densité (PEHD) sont certifiés à la norme CSA C22.2 n° 327 pour les épaisseurs de paroi SDR11 et SDR13.5.

Les conduits FiberTel sont offerts en une multitude de couleurs et de diamètres. Ils présentent des avantages exceptionnels en termes de flexibilité, durabilité, légèreté et facilité d'installation.

Dotés d'une résistance mécanique et chimique à une foule de conditions environnementales, les conduits FiberTel sont résistants à la décomposition, à l'oxydation et aux éléments nuisibles qui endommagent habituellement les autres matériaux. Utilisés pour les communications, les transmissions de données, la télévision par câble, l'alimentation électrique et comme conduits à usage général, les conduits FiberTel conviennent aussi bien aux courtes distances qu'aux longues distances. Vérifiez toujours les applications et utilisations possibles auprès des autorités locales compétentes de votre région avant l'installation.

Une caractéristique particulière de FiberTel est que ces produits peuvent être conçus sur mesure pour répondre à vos besoins. L'épaisseur de la paroi, le diamètre, la couleur, le type de résine et la longueur des bobines peuvent être spécifiés pour satisfaire aux exigences de votre projet particulier.

APPLICATIONS

- Communications
- Données
- Télévision par câble
- Conduits électriques et d'usage général

NORMES

SDR 11 et 13,5 (1/2 po - 4 po)



Electrical CSA C22.2 No. 327

AVANTAGES

- 1 Durabilité**
Les conduits FIBERTEL sont fabriqués en polyéthylène haute densité, d'une haute résistance à la rupture, avec réduction de l'allongement. Il en résulte un accroissement de la durée de vie utile et une réduction des coûts d'entretien.
- 2 Résistance aux intempéries**
Grâce à une composition unique en son genre, les conduits FiberTel sont protégés contre les effets nuisibles des rayons ultraviolets. Il n'est donc pas nécessaire d'avoir une protection ou un recouvrement spéciaux en cas d'installation aérienne.
- 3 Code couleur**
Les conduits FIBERTEL sont offerts en une multitude de couleurs. Ils peuvent aussi recevoir un marquage permanent sous forme de bande d'identification simple ou triple. Cette bande colorée fait partie intégrante de la paroi des conduits; elle reste donc toujours visible, pour une identification permanente.
- 4 Surface de paroi**
La surface intérieure des conduits FiberTel étant très lisse, le coefficient de frottement est réduit, ce qui facilite le tirage des câbles.
- 5 Marquage séquentiel**
Les conduits FiberTel sont livrés avec un marquage séquentiel indiquant la quantité déjà utilisée et la quantité restant dans le rouleau ou la bobine. Très pratique au chantier!
- 6 Facilité d'utilisation**
La flexibilité des conduits FiberTel facilite le cintrage lors de l'installation. Il n'y a pratiquement pas de risque de rupture due à la dilatation et à la contraction. Ces conduits peuvent encaisser des chocs soudains sans subir de dommages - même dans les conditions les plus extrêmes.
- 7 Câbles de tirage et rubans de marquage**
Sur demande, les conduits FiberTel sont livrés avec divers modèles de câbles de tirage ou de rubans de marquage.
- 8 Contrôle de la qualité**
Les conduits FiberTel sont fabriqués sous un strict contrôle de la qualité, assurant ainsi que seul un produit de qualité supérieure quitte nos usines. Notre procédé de contrôle de la qualité va du matériel brut au produit fini.

TABLEAU DE SÉLECTION DES PRODUITS

Ø nominal du tuyau		Ø ext. moyen			DR 11				DR 13.5			
		Nom.	Min.	Max.	Épaisseur moyenne minimum et tolérance de la paroi		Ø int. moyen minimum	Poids	Épaisseur moyenne minimum et tolérance de la paroi		Ø int. moyen minimum	Poids
					Épaisseur de la paroi	Paroi (+) tolérance			Épaisseur de la paroi	Paroi (+) tolérance		
po	mm	mm	mm	mm	mm	mm	mm	Kg/m	mm	mm	mm	Kg/m
1/2	12	21,34	21,20	21,40	1,94	0,51	16,30	0,13	1,58	0,51	17,02	0,11
3/4	20	26,67	26,60	26,80	2,42	0,51	20,73	0,19	1,98	0,51	21,63	0,16
1	25	33,40	33,30	33,50	3,04	0,51	26,21	0,30	2,47	0,51	27,33	0,25
1 1/4	32	42,16	42,00	42,30	3,83	0,51	33,31	0,46	3,12	0,51	34,73	0,39
1 1/2	40	48,26	48,10	48,40	4,39	0,53	38,27	0,60	3,57	0,51	39,93	0,51
2	50	60,33	60,20	60,50	5,48	0,66	47,91	0,94	4,47	0,54	50,18	0,79
2 1/2	65	73,03	72,80	73,20	6,64	0,80	57,92	1,38	5,41	0,65	60,68	1,15
3	75	101,60	88,70	89,10	8,08	0,97	70,60	2,05	6,59	0,79	73,95	1,70
4	100	114,30	113,80	114,80	10,39	1,25	90,52	3,39	8,47	1,02	94,83	2,82



SAVIEZ-VOUS?

Le polyéthylène est un thermoplastique qui se dilate et se contracte selon les variations de température. Si les conduits doivent se contracter, les faire serpenter dans la tranchée. Si, au contraire, on prévoit une dilatation, les installer en ligne droite.

D'autres options non approuvées sont également disponibles

- Épaisseurs de paroi (Sch 40/80, SDR9, SDR15.5, SDR17)
- Nervures internes ou externes

Contactez votre représentant pour en savoir plus sur nos produits de tuyauterie en HDPE approuvés et non approuvés par la CSA.

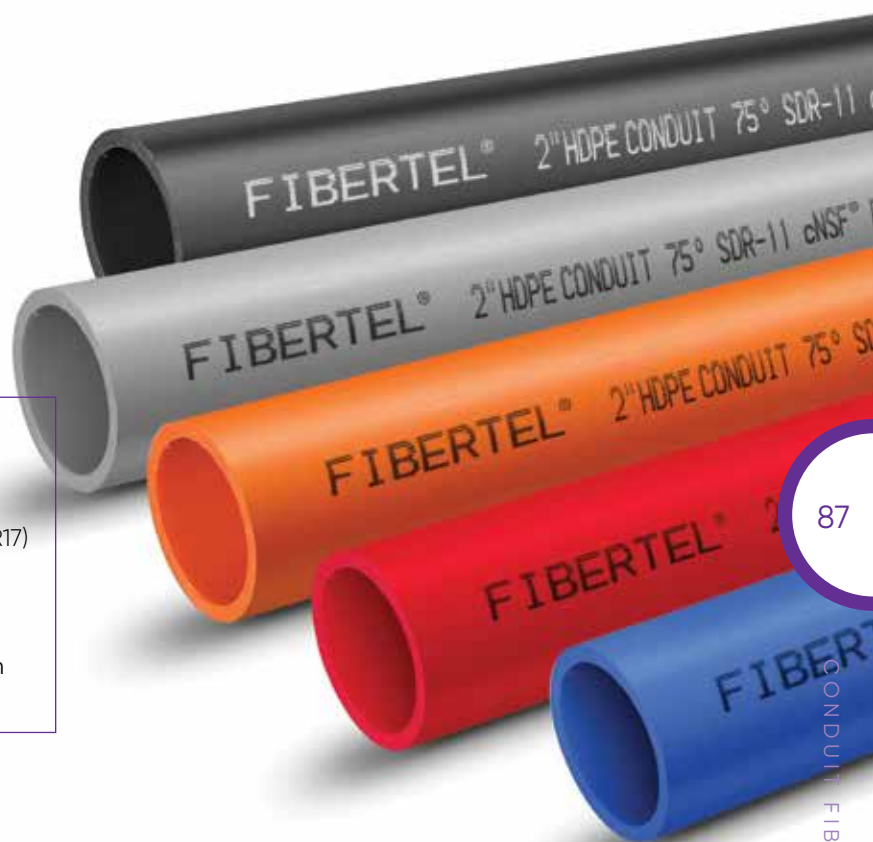

INSTALLATION

Les conduits FiberTel doivent être coupés d'équerre, au moyen d'une scie manuelle ou mécanique. Retirez les bords tranchants ou les ébarbures, afin d'obtenir des raccords fiables.

L'assemblage des conduits FiberTel n'exige pas d'outils complexes ni de matériel spécialisé. FiberTel peut s'assembler par fusion thermique, au moyen du matériel standard, ou par raccords à compression.

L'installation de FiberTel peut s'effectuer en tranchée ouverte ou en recourant aux techniques sans tranchée.

Le polyéthylène est un thermoplastique qui se dilate et se contracte selon les variations de température. Si les conduits doivent se contracter, les faire serpenter dans la tranchée. Si, au contraire, on prévoit une dilatation, les installer en ligne droite.

Le fond de la tranchée et les matériaux de remblai doivent être exempts de pierres, cailloux ou autres débris pouvant endommager le tuyau.

Posez un signet à notre site web

www.ipexna.com



INFORMATION SUR
LES PRODUITS,
DOCUMENTS
TECHNIQUES,
& PLUS ENCORE ...



NOTRE CATALOGUE ÉLECTRIQUE SCEPTER ET
NOTRE GUIDE DU PRO ÉLECTRIQUE INCLUENT PLUS
D'INFORMATION SUR :



- Conduit et raccords
- Appareils d'éclairage
- Conduit et raccords TENM
- Conduit Duct
- et plus encore ...

Disponibles sur www.ipexna.com

CENTRES DE SERVICE À LA CLIENTÈLE

Appeler IPEX Électrique Inc.

Sans frais : 866-473-9462

www.ipexna.com

À propos d'IPEX par Aliaxis

Étant à l'avant-garde des fournisseurs de systèmes de tuyauteries en thermoplastique IPEX par Aliaxis offre à ses clients l'une des gammes de produits les plus vastes et les plus complètes au monde. La qualité des produits d'IPEX par Aliaxis repose sur une expérience de plus de 50 ans. Ayant son siège social à Montréal et grâce à des usines de fabrication de pointe et des centres de distribution à travers l'amérique du nord, nous avons établi une réputation d'innovation de produits, de qualité, d'attention portée à l'utilisateur final et de performance.

Les marchés desservis par des produits IPEX par Aliaxis sont :

- Les systèmes électriques
- Les télécommunications et les systèmes de tuyauteries pour services publics
- Tuyaux et raccords en PVC, PVCC, PP, PVDF, PE, ABS et PEX
- Les systèmes de tuyauteries de procédés industriels
- Les systèmes de tuyauteries pour installations municipales sous pression et à écoulement par gravité
- Les systèmes de tuyauteries mécaniques et pour installations de plomberie
- Les systèmes par électrofusion pour le gaz et l'eau
- Les colles à solvant pour tuyauteries industrielles, de plomberie et électriques
- Les systèmes d'irrigation

Produits fabriqués par IPEX Électrique Inc.

Cor-line^{MD}, FiberTel^{MD}, JBox^{MC}, Kwikon^{MD}, SceptaCon^{MC}, Sceptalight^{MC} et Super Duct^{MD} sont des marques de commerce de IPEX Branding Inc.

Cette documentation est publiée de bonne foi et elle est censée être fiable. Cependant, les renseignements et les suggestions contenus dedans ne sont ni représentés ni garantis d'aucune manière. Les données présentées résultent d'essais en laboratoire et de l'expérience sur le terrain.

Une politique d'amélioration continue des produits est mise en œuvre. En conséquence, les caractéristiques et/ou les spécifications des produits peuvent être modifiées sans préavis.

